



ESTADO DE MATO GROSSO  
PREFEITURA MUNICIPAL DE  
CAMPO VERDE

MENSAGEM AO PROJETO DE LEI N.º 062/2017.

SENHOR PRESIDENTE,  
ILUSTRES LEGISLADORES,

Por intermédio deste expediente encaminhamos a esta Colenda Casa de Leis o Projeto de Lei n.º 062/2017, que restou assim ementado: ***AUTORIZA O PODER EXECUTIVO A COMPRAR MOTO NIVELADORA, PÁ CARREGADEIRA, ESCAVADEIRA HIDRÁULICA, ROLO COMPACTADOR 12T, A SER PAGO MEDIANTE PARCELAMENTO, CUJO O NÚMERO DE PARCELAS NÃO ULTRAPASSE OUTUBRO DE 2020.***

O presente Projeto de Lei visa ampliar e renovar a frota de maquinários do Município com o objetivo de melhorar a prestação de serviços à população no sentido de atender um número maior de Municípios, inclusive na área rural, bem como, na qualidade dos serviços prestados em razão de tratar-se de equipamentos modernos dotados de novas tecnologias.

No mesmo sentido, com a conseqüente renovação da frota, resultará em economia, pois, como é sabido, é comum os maquinários antigos permanecerem mais tempo parado para manutenção e conserto. O mesmo não ocorre com equipamentos novos, assim, resultará em mais horas trabalhadas na consecução dos objetivos de melhorar a infra-estrutura das estradas, vias e espaços comuns das áreas urbanas e rurais.

Trata-se de investimentos em benefício da população, que receberá a devida e necessária resposta dos Poderes do Município, quando tiverem acesso as melhorias que serão proporcionadas com a entrada em atividade dos maquinários que certamente serão adquiridos.

Na certeza de contarmos com a colaboração dos Nobres Vereadores para a aprovação por unanimidade, manifesto votos de elevada estima e distinguida consideração.

Respeitosamente,

  
FÁBIO SCHROETER  
PREFEITO MUNICIPAL

Praça dos Três Poderes, nº. 03 – Campo Verde - MT



ESTADO DE MATO GROSSO  
PREFEITURA MUNICIPAL DE  
CAMPO VERDE

PROJETO DE LEI Nº. 062, DE 14 DE SETEMBRO DE 2017.

**AUTORIZA O PODER EXECUTIVO A COMPRAR MOTO NIVELADORA, PÁ CARREGADEIRA, ESCAVADEIRA HIDRÁULICA, ROLO COMPACTADOR 12T, A SER PAGO MEDIANTE PARCELAMENTO, CUJO O NÚMERO DE PARCELAS NÃO ULTRAPASSE OUTUBRO DE 2020.**

**FÁBIO SCHROETER**, Prefeito Municipal de Campo Verde, Estado de Mato Grosso, no uso de suas atribuições legais,

**Faz saber**, que a Câmara Municipal aprecie e aprove o seguinte projeto de Lei:

**Art. 1º** - Fica o Poder Executivo autorizado a comprar com Recursos próprios, fonte de recursos livres: 01.00.000000, (01) Pá Carregadeira, e (01) Rolo Compactador 12t, no valor de até R\$ 686.857,14 (Seiscentos e Oitenta e Seis Mil Oitocentos e Cinquenta e Sete Reais e Quatorze Centavos), e com recursos do FETHAB, fontes de recursos: 01.30.000000, (01) Moto Niveladora, (01) Pá Carregadeira, (01) Escavadeira Hidráulica, no valor de até R\$ 1.512.857,14 (Um Milhão Quinhentos e Doze Mil Oitocentos e Cinquenta e Sete Reais e Quatorze Centavos), a ser pago mediante parcelamento, cujo o número de parcelas não ultrapasse outubro de 2020.

**Art. 2º** - A despesa constante dessa Lei correrá à conta da seguinte dotação orçamentária:

**Órgão:** 06 - SECRETARIA DE OBRAS VIAÇÃO E SERVIÇOS PÚBLICOS  
**Unidade Orçamentária:** 001 - Secretaria de Obras Viação e Serviços Públicos  
**Função:** 26 - Transporte  
**Subfunção:** 782 - Transporte Rodoviário  
**Programa:** 0021 - Modernização e Manutenção da Frota de Veículos  
**Projeto/Atividade:** 1036 - Aquisição de Veículos, Caminhões e Maquinas  
**Natureza da Despesa:** 4.4.90.52.00.00 - Equipamentos e Material Permanente  
**Fonte de Recurso:** 01.00.000000 – Recursos Livres.....R\$ 686.857,14.  
**Fonte de Recurso:** 01.30.000000 – FETHAB.....R\$ 1.512.857,14.

**TOTAL** **R\$2.199.714,28**

Praça dos Três Poderes, nº. 03 – Campo Verde - MT

Câmara Municipal de Campo Verde  
Aprovado em 25 / 09 / 2017  
Lafaela Magri



ESTADO DE MATO GROSSO  
**PREFEITURA MUNICIPAL DE  
CAMPO VERDE**

---

**Parágrafo Único** – Correrá à conta dos orçamentos vindouros e de suas respectivas rubricas o valor da dívida não amortizado.

**Art. 3º** - Esta Lei entrará em vigor na data de sua publicação, revogando-se as disposições em contrário.

Gabinete do Prefeito Municipal de Campo Verde, estado de Mato Grosso, em 14 de setembro de 2017.

  
**FÁBIO SCHROETER**  
**PREFEITO MUNICIPAL**

RELATÓRIOS/ORÇAMENTOS DE EQUIPAMENTOS PARA SECRETARIA DE OBRAS

MOTO NIVELADORA	PA CARREGADEIRA	ESCAVADEIRA HIDRÁULICA	ROLO COMPACTADOR
665.000,00	345.000,00	520.000,00	320.000,00
590.000,00	315.000,00	560.000,00	370.000,00
630.000,00	340.000,00	538.000,00	370.000,00
790.000,00	340.000,00	510.000,00	320.000,00
520.000,00	330.000,00		
	423.000,00		
	300.000,00		
<b>3.195.000,00</b>	<b>2.393.000,00</b>	<b>2.128.000,00</b>	<b>1.380.000,00</b>
		<b>PREÇOS MÉDIO</b>	
<b>639.000,00</b>	<b>341.857,14</b>	<b>532.000,00</b>	<b>345.000,00</b>

RELATÓRIO/ORÇAMENTOS DE EQUIPAMENTOS PARA A SEC. DE OBRAS  
CAMPO VERDE - MT

MOTO-NIVELADORA	POT./CV	VALOR R\$
CATERPILLAR 140 KBR-03	174	665.000
NEW HOLLAND RG 170B	170	590.000
JONHN DEERE 670G	187	630.000
KOMATSU, GD655-5.	180	790.000
XCMG GR 180	185	520.000

PA-CARREGADEIRA	POT./CV	VALOR R\$
CATERPILLAR 924 K	137	345.000
NEW HOLLAND 12D	128	315.000
JONHN DEERE 524K	142	340.000
KOMATSU, GD655-5.	180	340.000
JCB 422 ZX	137	330.000
VOLVO L60F	150	423.000
XCMG ZL30BR	126	300.000

ESCAVADEIRA HIDRAULICA	POT./CV	VALOR R\$
CATERPILLAR 924 K	146	520.000
KOMATSU, PC200LC-8	148	560.000
VOLVO EC220D	156	538.000
XCMG ZL30BR	155	510.000

ROLO COMPACTADOR 12 TON.	POT./CV	VALOR R\$
CATERPILLAR CS54B	129	320.000
VOLVO SD 105	130	370.000
DYNAPAC, CA250PD	110	370.000
XCMG XS122PDBR	93	320.000

Campo Verde 12/09/2017

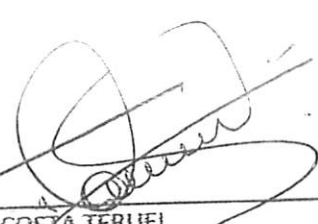
  
FABIANO COSTA TERUEL

Sec. de Obras Viação e Ser. Públicos

Port.030/2015

ARA: PREFEITURA MUN. DE CAMPO VERDE MT  
VIEMOS POR DESTE ORÇAR O EQUIPAMENTO ABAIXO DESCRITO:

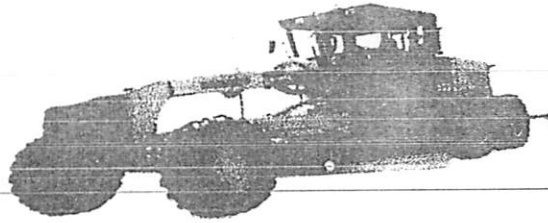

- 01 (UM) UNIDADE.
- MOTONIVELADORA KOMATSU, MODELO GD655-5.
- NOVA, FABRICADA NO BRASIL.
- MOTOR DIESEL DE POTÊNCIA MÍNIMA DE MÍNIMO DE 180HP.
- PESO OPERACIONAL MÍNIMO DE 17.800KG.
- TRANSMISSÃO COM NO MÍNIMO 08 MARCHAS A FRENTE E 04 A RÉ.
- CABINE ROPS FECHADA E AR CONDICIONADO.
- LÂMINA DE COMPRIMENTO ACIMA DE 4.32m.
- PRAZO DE ENTREGA EM ATÉ 30 DIAS, VALIDADE DA COTAÇÃO: 90 DIAS.
- VALOR DA COTAÇÃO: R\$790.000,00 (SETECENTOS E NOVENTA MIL REAIS)

*Moacir Fischer Junior*  
Alfa Comercio de Equipamentos Ltda

Alfa Comércio e Equipamentos Ltda.

13.425.077-0  
Av. Da FEB, 2233 - Ponte Nova - Varzea Grande - MT - CEP 78.715-000  
www.alfacomercio.com.br

skype: alfacomercio msn: alfacomercioequipamentos@hotmail.com email: alfa@alfacomercio.com.br

CNPJ 13.731.784/0001-70 I.E.

Pag.1

Fone 65 3026 1270

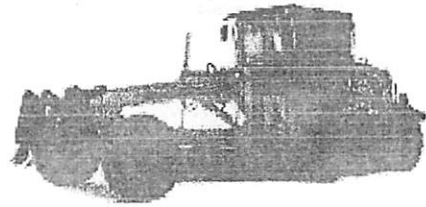
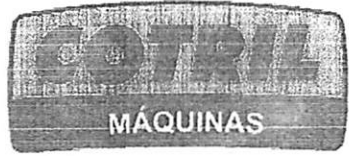

➤ **Descrição Técnica do Equipamento:**

01 (Uma) – Motoniveladora, nova, de fabricação nacional, marca **NEW HOLLAND**, modelo **RG170.B**, equipada com motor Diesel de 6 cilindros, com potência líquida de 170 HP em todas as marchas, sistema hidráulico sensível a carga, transmissão com 6 velocidades avante e 3 à ré, freios de serviço multidisco em banho de óleo, pneus de 14 x 24 – 12 lonas, conjunto ripper e escarificador traseiros, lamina central com dimensões de 3.962mm x 671mm x 22mm, cabine fechada com ar condicionado e peso operacional de 16.600 KG.

Preço Total: .....RS 590.000,00 (Quinhentos e Noventa Mil Reais)

Classificação Fiscal: 84.292.090

Código Finame: 329.569-7

- **Condições de Pagamento:** À Vista, ou através de financiamento bancário.
- **Faturamento:** Pela Cotril Máquinas e Equipamentos Cuiabá/MT.
- **Local de entrega:** Nas instalações da Cotril em Cuiabá – MT.
- **Prazo de Entrega:** Até 30 dias, após concluído os arranjos comerciais, salvo venda previa.
- **Garantia:** Hum ano, sem limite de horas trabalhadas.
- **Validade:** 30 (Trinta) dias da presente data.

Atenciosamente,

**COTRIL MÁQUINAS E EQUIPAMENTOS LTDA**

Eduardo Machado

Tel. (65) 99619-1489 ou (65) 3682-7100



MATRIZ: Av. Independência, 3.512 - S. Central - C.N.P.J.: 25.760.216/0001-86 - I.E.: 10.002.356-8 - Fone: (62) 224-2822 - Fax: (62) 224-2822 - CEP: 74045-010 - Goiânia - GO  
FILIAL: S.G.C.V. - Lote 11 - Sul - C.N.P.J.: 25.760.216/0003-48 - IGDF: 07.328.704/002-50 - Fone: (61) 233-0076 - Fax: (61) 234-7734 - CEP: 71215-100 - Brasília - DF  
FILIAL: Av. Cônego João Lima, 1.765 - S. Central - C.N.P.J.: 25.760.216/0004-29 - I.E.: 29001-005-5 - Telefax: (63) 3414-4644 - CEP: 77804-010 - Araguaína - TO  
FILIAL: Av. Fernando Correa da Costa, 8405 - Bairro Tijucal - C.N.P.J.: 25.760.216/0006-90 - I.E.: 13183314-4 - Telefax: (65) 3682-7100 / 3682-7110 - CEP: 78088-800 - Cuiabá - MT

Fl. 01

Cuiabá, Mt 16 de Agosto de 2017

Prefeitura Municipal Campo Verde, Mt  
Praça dos três poderes, nº 3 Campo Real II  
Campo Verde, Mt

Ref.: Mtoniveladora, marca JOHN DEERE, modelo 670G.

Prezado(s) Senhor(es),

Em atenção a sua solicitação e na qualidade de Distribuidor Exclusivo da John Deere Brasil Ltda para os estados do Mato grosso do sul, mato grosso, goiás, Rondônia e Distrito Federal é com satisfação que apresentamos nossa Proposta Técnica e Comercial para fornecimento de 01 (Uma) ou mais Motoniveladoras, marca JOHN DEERE, modelo 670G, na condição a seguir:

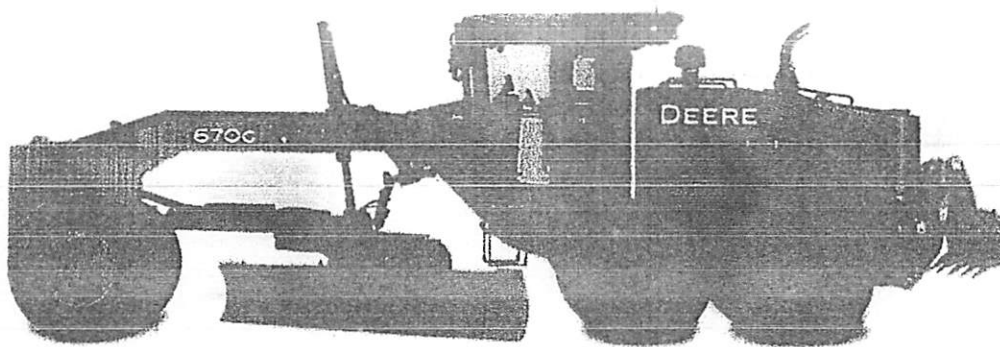

Fl. 02

**DESCRIÇÃO DO EQUIPAMENTO:**

Motoniveladora, modelo 670G; motor diesel John Deere, com camisas úmidas, de 6,8L; atende as normas de emissões Tier 2; 06 cilindros, turbo com pós-resfriador, potência líquida de 145 hp (1ª a 3ª marcha), 165 hp (4ª e 5ª marcha), 185 hp (6ª a 8ª marcha); elevação de torque em 45%; sistema elétrico de 24 volts; alternador de 100A; transmissão PowerShift Plus com conversor de torque; 8 marchas à frente e 8 à ré; força da lâmina 12.800kg.; sistema de combustível de alta pressão controlado eletronicamente.

**CONFIGURAÇÃO:**

- Cabine certificada ROPS/FOPS com ar condicionado.
- Assento com suspensão a ar, em tecido, com apoio para braços e cabeça.
- Lâmina de 14' x 24" x 7/8", com borda cortante.
- Riper/Escarificador traseiro com 3 dentes.
- Cinto de segurança e rádio AM/FM com CD.
- Pneus 17,5-25, 12 Lonas, L-2, com aro de 3 peças.
- Freio a disco em banho de óleo.
- Pacote de iluminação com 10 faróis.
- Peso operacional aproximado: 17.760Kg.

**QUANTIDADE:** 01 (Uma) unidade ou mais

**PREÇO UNITÁRIO:** R\$ 630.000,00 (Seiscentos e oitenta mil reais)

**IMPOSTOS:**

De acordo com legislação pertinente e vigente

**CONDIÇÕES DE PAGAMENTO:**

À vista, via operação bancária.

**Rota Oeste Máquinas Ltda.**

Av. Ailton Senna da Silva S/Nº - Distrito Industrial  
Cen.: 78.098-970 Cuiabá - MT

Índice

Trêm de Força ..... 3

Motor Caterpillar C7 ..... 3

Sistema Hidráulico ..... 3

Escovas e Lâminas ..... 3

Ferramentas e Acessórios de Trabalho ..... 3

Componente do Operador ..... 3

Solinas e Lâminas ..... 3

Segurança ..... 3

Suprimento de Água ..... 3

Iluminação ..... 3

Especificações da Motoniveladora 140K ..... 3

Equipamento Original de 140K ..... 3

Notas ..... 3

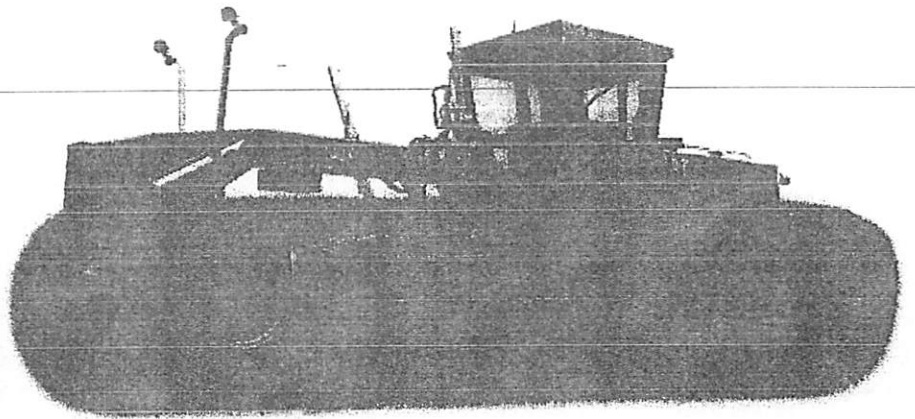

**A 140K otimiza o seu investimento por proporcionar produtividade e durabilidade máximas. O motor Caterpillar C7, a servotransmissão com acionamento direto e o sistema hidráulico com sensor de carga trabalham juntos para garantir a potência e a precisão para fazer o trabalho.**



16 de agosto de 2017

Proposta PNG-ADS-066

A

PREFEITURA MUNICIPAL DE CAMPO VERDE  
PRAÇA DOS TRES PODERES, 03  
CAMPO VERDE / MT CEP 78840-000

Atenção: Sr(a) JAIRO FREITAS  
DIRETOR/DMTU

Prezado Senhor(a),

Vimos apresentar nossa proposta comercial para fornecimento de equipamento(s) de fabricação da CATERPILLAR, conforme descrito a seguir:

**DESCRIÇÃO DE EQUIPAMENTO(S):**

Motoniveladora 140K marca Caterpillar, Fabricação Nacional da Caterpillar Brasil Ltda equipado com Motor diesel CAT C7 - ACERT, Assento ajustavel, Direção hidráulica e Sistema de Monitorização eletrônico. Freios de discos múltiplos, Diferencial com trava, Luz de freio e lanterna traseira, Partida Elétrica (24V). Freio de estacionamento de discos múltiplos. Transmissão (8F/6R) de acionamento direto. Comando do tandem. Barra de tração de 6 sapatas com tiras e Chassi articulado com pino-trava.

A configuração válida para esta proposta é a descrita abaixo:

Arranjo: 140KBR-04A-

435-1523 Motoniveladora 140K	460-8503 Pacote de Trânsito, Cabine	0P-6690 Preparação p/ Embarque - RO-RO
458-5962 Cabine, ROPS, (AQ + A/C)	518-3382 Assento Suspensão Ar	
447-6840 Arranjo Global, Cabine	387-2851 Espelho Retrovisor, Externo	
493-3439 Motor, C7 ACERT (TIER 3)	461-0562 Pacote Conforto-2, CAB, ROPS	
362-1559 Dreno Ecol Motor Oleo Gravido	437-0690 Sem Bloqueio Hidráulico, CAB	
446-8925 Produto Lini Sarcite PL621	462-7247 Pacote de Supressão de Som	
252-0731 Pneus, 17.5-25 FS SGG 12PR MP	467-3554 Registro Brasil - Placa PIN	
320-7431 Pacote de Laminas, 4.3M Plus	521-3250 Engrossamento Do Circulo	
458-5957 Ríper & Placa de Empuxo	439-5724 Proteção da Transmissão	
424-8514 Barra A, Tombamento Hidráulico	354-8706 Placa de Identificação - Ano	
521-1027 Saca Pino Acionamento Hidr	4K-3330 Grupo da Dentes (9)	
461-2766 Sem Accugrade, TBM Hidráulico	8J-1434 Unidade para Ríper (2)	
435-1560 Base +1, (RIP)	0P-9002 Pedido Lane 2	
463-6310 Sem Acumulador, Sem Accugrade	0P-3400 Manual, Português	
434-4116 Pacote Climático, Padrão	0P-1938 Anti Freeze	

PESO OPERACIONAL APROXIMADO: 14.768 Kg

<b>QUANTIDADE:</b>	<b>PREÇO UNITÁRIO</b>	
1 unidade(s)	R\$ 665.000,00	Seiscentos e Sessenta e Cinco Mil Reais
	<b>PREÇO TOTAL</b>	
	R\$ 665.000,00	Seiscentos e Sessenta e Cinco Mil Reais

A XCMG América Latina é a maior fábrica da empresa fora da China, com mais de 1 milhão de m<sup>2</sup>

# MOTONIVELADOR



# GR180BR

Este é o maior e a eficiência do nível de trabalho. O motor de 180 CV oferece um desempenho excepcional em qualquer terreno, com uma capacidade de trabalho de 180 m<sup>3</sup> por hora. O GR180BR é equipado com um sistema de transmissão de 12 velocidades e um diferencial de deslizamento limitado para garantir a máxima eficiência e durabilidade. Além disso, o modelo oferece uma ampla gama de acessórios, como lâminas de corte e lâminas de raspagem, para atender a diversas necessidades de construção.

0800 708866

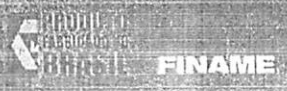

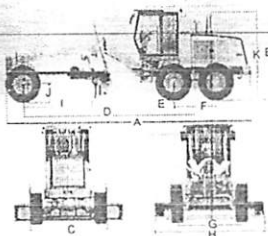

Dimensões

A Comprimento	mm	8900
B Altura	mm	3420
C Largura	mm	2625
D Distância entre eixo	mm	6219
E Distância entre o eixo do tandem e o pino de articulação do chassi	mm	1790
F Distância entre os eixos do tandem	mm	1538
G Distância entre os centros das rodas	mm	2168
H Comprimento da lâmina	mm	3660
I Distância entre o eixo frontal e a lâmina	mm	2526
J Raio estático do pneu	mm	665
K Altura até o topo do tubo de escape	mm	3206

Faixa de trabalho

Ângulo máximo de direção das rodas	°	±50
Ângulo de trincação máximo das rodas	°	±17
Ângulo máximo de balanço dos eixos dianteiros	°	±15
Oscilação de tensões	°	±15
Ângulo de articulação dos chassis	°	±27
Raio de giro	°	7,3

Motor

Modelo do motor	Quinn's CTA9.3-C Diesel, 4 tempos
Potência (kW/SAE J1995) em todas as marchas	kw/R/min (hp) 133 / 2200(185)
Torque máximo/rpm	Nm 856/ 1500
Cilindrada	L 8,3
Número de cilindros	6 em linha

Ripper

Ripper traseiro com 5 dentes	
Painel reço	346 mm

Freios

Freios de serviço multi-discos em banho de óleo, auto-ajustáveis, de adonamento hidráulico, com circuitos independentes para cada lado do eixo traseiro.

Outras especificações

Especificações dos pneus nacionais	17,5x25
Pressão do pneu cheio	kPa 260
Pressão do sistema hidráulico	MPa 18,5
Peso operacional	Kg 15400-15400
Implementos e direção com adonamentos/controles hidráulicos	
Alarme de deslocamentos a ré	
Faróis de trabalho 6 avante e 2 ré; Luz de freio	
Luzes de alerta e setas, farol alto e baixo	
Espelhos retrovisores externos	

Função principal

Velocidade das marchas à frente	km/h	5, 8, 11, 19, 23, 38
Velocidade das marchas à ré	km/h	5, 11, 23
Força de tração	kN	89
Subida de rampa	%	≥36
Transmissão		Powershift

Refills de serviço

Tanque de combustível	L	280
Tanque hidráulico	L	110
Lubrificante motor	L	24
Líquido refrigerante	L	50
Óleo da transmissão	L	38
Caixa tandem (cada)	L	25
Redutor principal	L	25
Cubo de roda (cada)	L	10

Lâmina

Comprimento x altura	mm	STD: 3660x810 - OPT: 3965x810
Elevação máxima do solo	mm	450
Profundidade de corte	mm	500
Alcance lateral máximo	mm	Esquerda: 1450 Direita: 1350
Ângulo de talude	°	90
Ângulo de corte lâmina	°	40° Frente, 5° Trás
Ângulo de rotação do círculo	°	360
Faixas de corte substituíveis		2 laterais e 2 centrais

Cabine

- RCPS/FCPS
- Air condicionado
- Painel com monitoramento eletrônico de falhas do sistema
- Assento ergonômico do operador com suspensão e cinto de segurança
- Extintor de incêndio com suporte;

XCMG Máquinas Ltda - INLUBRA  
 Rodovia Fernão Dias - BR 311 - KM 504/550  
 Pouso Alegre - MG - CEP 37550-000 - Brasil  
 Tel: +55 (35) 2102-0500

XCMG Máquinas Ltda - OLÉO DESENVOLVIMENTO  
 Av. Leopoldo Konder, 700 - Bairro dos Fontes  
 Guarulhos - SP - CEP 07250-125 - Brasil  
 Tel: +55 (11) 2413-0500



**M** | COPEMAQUINAS

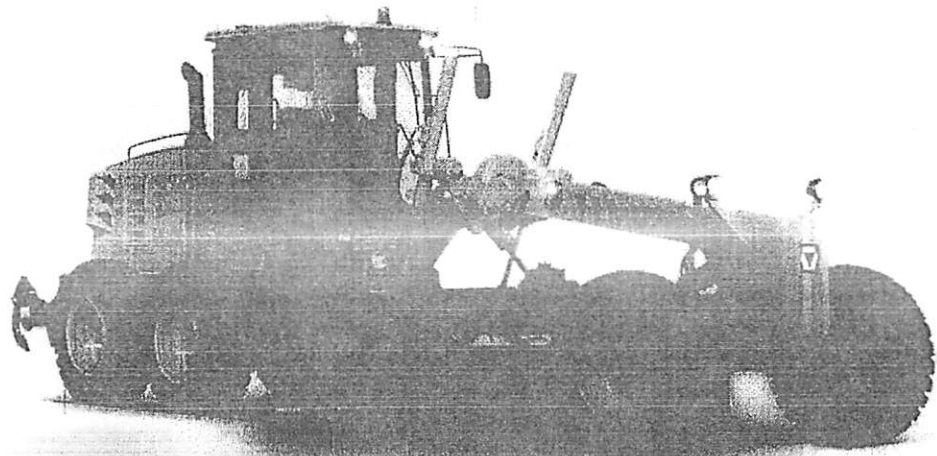

MATRIC: AVENIDA GOVERNADOR NESTOR DE MENDONÇA, 4475, JARDIM GLÓRIA II, VÁRZEA GRANDE - MT, CEP 78.140-765 TEL.: (66) 3664-6000  
FILIAL: RUA COLONIZADOR ENIO PIPINO, Nº 2411, SETOR INDUSTRIAL SUL, SINOP - MT, CEP 78.557-460 TEL.: (66) 3531-4580



Várzea grande -MT, 12 de Setembro de 2017.

Proposta Nº 312917.

Ao Cliente: PREFEITURA MUNICIPAL DE CAMPO VERDE / MT.

A/CSrº Fabiano Teruel

Apresentamos proposta comercial do equipamento, Marca XCMG, conforme especificações abaixo:

#### 01 - PROPONENTE – FABRICANTE.

XCMG BRASIL INDÚSTRIA LTDA.  
RODOVIA BR-381, KM854 SN, DISTRITO INDUSTRIAL.  
Fone: (11) 2413-0539  
CNPJ: 14.707.364/0001-10.  
I.E.: 0018814650080  
CEP. 37.550-000  
POUSO ALEGRE – MG.

#### 02- DESCRIÇÃO DO EQUIPAMENTO.

Conforme catalogo em anexo.

#### 03 - ASSISTÊNCIA TÉCNICA

A COPEMÁQUINAS, revendedor linha amarela exclusivo dos equipamentos fabricados pela XCMG, para o Estado de Mato Grosso, prestará total Assistência Técnica, através de nossos mecânicos treinados na fábrica. Além disso, a COPEMÁQUINAS conta com estoque de Peças Originais para proporcionar a seus clientes um atendimento do mais alto nível.



**04 – Garantia**

01 (um) ano ou 1000 horas trabalhadas.

**05 – PREÇO UNITÁRIO**

01 - MOTONIVELADORA GR180BR de fabricação nacional, ano 2016 modelo 2017 nova, valor Unitário do equipamento, R\$520.000,00 (Quinhentos e vinte mil reais).

**Faturamento:** direto do importador XCMG BRASIL INDÚSTRIA LTDA.

**06 - PRAZO DE ENTREGA**

O equipamento ora ofertado será entregue em até 30 dias, após a confirmação do Pedido de V.S.as. junto à fábrica e após a autorização para faturamento.

Ocorrendo atrasos na fabricação e/ou entrega do equipamento ofertado devido à causa de força maior, prevista no Código Civil Brasileiro, não serão aplicáveis multas, penalidades ou outras indenizações.

A presente proposta terá validade de 60 dias.

**07 – Códigos.**

NCM:84292090

Aguinaldo Alves

Diretor comercial

65.9968.0435 – 65-3684.6000

Cuiabá, Mt 16 de Agosto de 2017

Prefeitura Municipal de Campo Verde  
Praça dos três poderes , nº 3 campo Real II  
Campo Verde, Mt

Ref.: Pá-carregadeira, marca JOHN DEERE, modelo 524K II

Prezado Senhor ( s )

Em atenção a sua solicitação e na qualidade de Distribuidor Exclusivo da John Deere Brasil Ltda para os estados do Mato grosso do sul, Mato grosso, Goiás e Rondonia e distrito federal com satisfação que apresentamos nossa Proposta Técnica e Comercial para fornecimento de 01 (Uma, ou mais Pá-carregadeira, marca JOHN DEERE, modelo 524K II, nas condições a seguir:

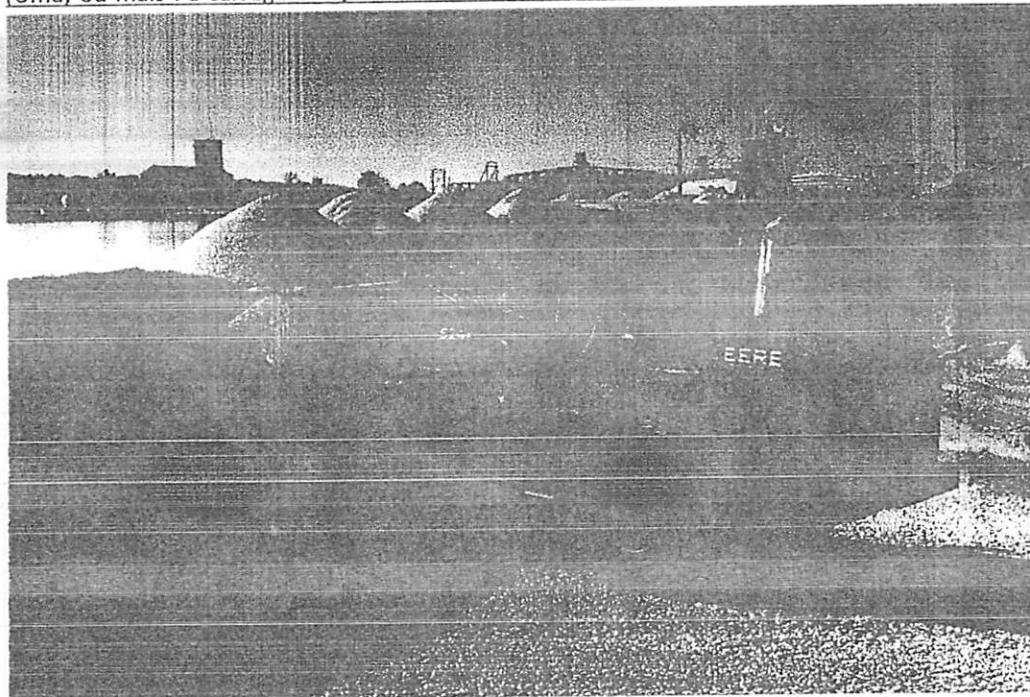

Obs. Foto meramente ilustrativa podendo conter equipamentos opcionais.

FL.02

**DESCRIÇÃO DO EQUIPAMENTO:**

Pá-carregadeira; modelo 524K II ; fabricada no Brasil; motor a diesel John Deere Power Tech, com camisas úmidas, de 6,8L, em conformidade com as normas de emissões MAR-I (similar EPA Tier 3/EU Stage IIIa), 06 cilindros, turbo e potência líquida de 142 hp ( 106 Kw ) sistema elétrico de 24 volts; alternador de 80A; transmissão PowerShift de 5 velocidades sistema de combustível de alta pressão controlado eletronicamente.

**CONFIGURAÇÃO:**

- Cabine com ROPS e ar condicionado.
- Assento com suspensão a ar, em tecido, pode ser ajustado de várias maneiras para maior comodidade.
- Cinto de segurança e rádio AM/FM com CD.
- Coluna de direção com ajustes de inclinação.
- Pneus 20,5-25, 16 Lonas, L-3 com aro de 3 peças.
- Freio a disco em banho de óleo auto ajustáveis.
- Braço de escavação do tipo "Barra em Z".
- Caçamba da carregadeira para serviços gerais, de 2,10m<sup>3</sup> (2,75 jardas cúbicas).

**PESO OPERACIONAL APROXIMADO:** 12.667 Kg

**QUANTIDADE:** 01 (Uma) Unidade.

**PREÇO UNITÁRIO:** R\$ 340.000,00 (Trezentos e quarenta mil reais).

**IMPOSTOS:**

Conforme legislação vigente.

**CÓDIGO FINAME:** 3173758

**NCM:** 8429.5199

**CONDIÇÕES DE PAGAMENTO**

À vista e ou financiada.

**PRAZO DE ENTREGA:**

Após formalizações.

VARZEA GRANDE, MATO GROSSO, DIA 12 DE SETEMBRO DE 2017.

**PARA: PREFEITURA MUN. DE CAMPO VERDE- MT**

VIEMOS POR DESTE ORÇAR O EQUIPAMENTO ABAIXO:

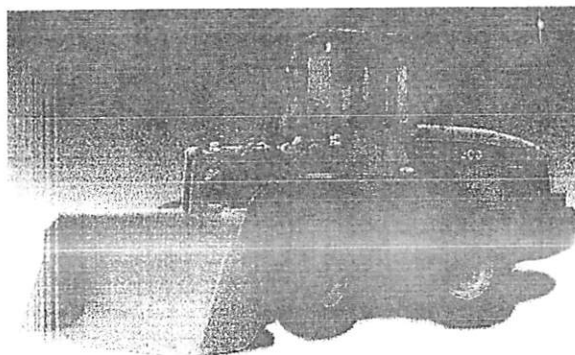

- 01 (UM) UNIDADE
- PÁ CARREGADEIRA KOMATSU, MODELO WA200-6
- NOVO, FABRICAÇÃO NO BRASIL
- MOTOR DIESEL DE POTÊNCIA 125HP
- PESO BRUTO TOTAL DE 10.500KG.
- CAÇAMBA COM CAPACIDADE DE 2,0m<sup>3</sup>
- TRANSMISSÃO HIDROSTÁTICA COM 04 MARCHAS A FRENTE E 04 MARCHAS A RÉ.
- RADIADOR COM SISTEMA DE LIMPEZA POR REVERSOR DE SENTIDO DO VENTILADOR.
- VALOR : R\$360.000,00 (TREZENTOS E SESSENTA MIL REAIS)
- ENTREGA EM ATÉ 30 DIAS.
- VALIDADE DA COTAÇÃO: 90 DIAS.

*Moacir Fischer Junior*

Alfa Comercio de Equipamentos Ltda

Alfa Comercio e Equipamentos Ltda.

CNPJ 13.731.784/0001-70 I.E.

Pag.1

15.425.077-0

Av. Da FEB, 2233 – Ponte Nova – Varzea Grande – MT – CEP 78.715-000

Fone 65 3026 1270

[www.alfacomercio.com.br](http://www.alfacomercio.com.br)

skype: alfacomercio

msn: alfacomercioequipamentos@hotmail.com

email: [alfa@alfacomercio.com.br](mailto:alfa@alfacomercio.com.br)



Campo Grande/MS, 15 de agosto de 2017.

COTAÇÃO: Nº DV.1571/17

À  
Prefeitura Municipal de Campo Verde / MT

A/C: Departamento de Compras

Ref.: PROPOSTA COMERCIAL

Prezado Senhor,

**Tecnoste Máquinas e Equipamentos Ltda.**, com matriz em Campo Grande / MS, CNPJ 03.795.465/0001-74 e Inscrição Estadual 28.090.717-6 e filial em Cuiabá / MT, na condição de Distribuidor Exclusivo para os Estados de Mato Grosso e Mato Grosso do Sul, dos produtos **VOLVO DO BRASIL VEÍCULOS LTDA.**, empresa do grupo **VOLVO CONSTRUCTION EQUIPMENT GROUP**, tem à satisfação de submeter a apreciação de V.Sas proposta técnico comercial para venda dos equipamentos abaixo descritos.

Colocamo-nos à sua disposição para quaisquer esclarecimentos e para a continuidade de nossas tratativas.

Atenciosamente,

  
**José Augusto Reis de Lacerda**  
P.P. Gestor de Negócios Governamentais  
Tecnoste Máquinas e Equipamentos Ltda  
67 - 3325 8855  
67 - 8409 4352

**03.795.465/0002-55**  
TECNOESTE MÁQUINAS E  
EQUIPAMENTOS LTDA  
ALFERNANDO CORREA DA COSTA N 2360  
COXIPO - CER.78070-000  
CUIABÁ - MT

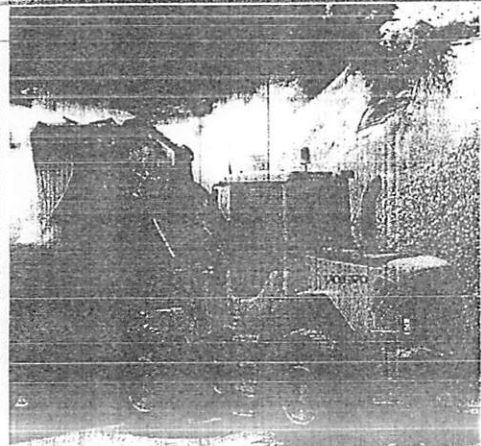
**Equipamento proposto: CARREGADEIRA DE RODAS VOLVO L60F**

**Descrição do produto:** Carregadeira de rodas de fabricação nacional marca VOLVO, nova, zero hora, Standard, dotada de cabine fechada com certificação ROPS e FOPS, equipada com ar condicionado, motor VOLVO 6 cilindros de 5,7 litros, potência bruta 150 hp, turbo-alimentado com injeção eletrônica. Transmissão VOLVO Power shift de 4 velocidades à frente e à ré, com modulação e sistema automático de mudança de marchas. Direção hidráulica. Sistema hidráulico inteligente com fluxo proporcional à demanda. Sistema elétrico 24 volts, sistema conronic com monitoramento das funções do equipamento, outras especificações conforme quadro abaixo.

**\* Incluso Monitoramento Via Satélite**

Equipamento de Fabricação Nacional

Classificação fiscal: 8429.5199

Código FINAME 2167678

**Especificações / Características do produto:**

	<b>Pá Carregadeira de Rodas - VOLVO - L60F</b>
<b>Motor VOLVO</b>	D6E / 5,7 litros
<b>Modelo /cilindrada / Potência bruta</b>	<b>150 hp</b>
<b>Transmissão VOLVO tipo</b>	Power Shift Automática
<b>Modelo</b>	HTE 110
<b>Freio de serviço</b>	A disco, úmido, montado nas extremidades das rodas, acionado hidráulicamente.
<b>Freio de estacionamento</b>	A disco, seco, montado no eixo de saída da transmissão, aplicado por força de mola e com desengate eletro-hidráulico.
<b>Sistema elétrico Volt.</b>	24 Volts
<b>Cap. alternador</b>	80 ampéres
<b>Alarme de ré</b>	Standard
<b>Direção</b>	Hidráulica
<b>Cabine</b>	Fechada Com certificação ROPS & FOPS Com ar condicionado
<b>Iluminação</b>	Veicular completa / Standard
<b>Pneus</b>	<b>17,5 x 25 L2</b>
<b>Caçamba padrão</b>	<b>2,1 m<sup>3</sup></b>
<b>(uso geral/ terraplenagem)</b>	
<b>Peso operacional</b>	<b>11.300 kg</b>

**VALOR UNITÁRIO:**

**R\$ 423.000,00 (Quatrocentos e Vinte e Três Mil Reais)**



**QUADRO COMERCIAL CONDIÇÕES GERAIS DE VENDA**

**A) CONDIÇÕES DE PAGAMENTO:**

A vista ou básico para financiamento.

**B) FATURAMENTO:**

O faturamento será processado diretamente ao comprador final, pela concessionária **TECNOESTE MÁQUINAS E EQUIPAMENTOS LTDA**, unidade localizada em Cuiabá / MT, CNPJ 03.795.465/0002-55.

Impostos inclusos em conformidade com legislação em vigor.

**C) PRAZO DE ENTREGA:**

30 dias, salvo venda previa.

**D) FRETE:**

Frete ao destino incluso.

**E) VALIDADE DA PROPOSTA:**

Proposta válida por 60 dias.

**F) GARANTIA:**

O equipamento proposto está garantido pelo fabricante entre defeito de fabricação por um ano, sem limite horas, nos termos de "Certificado de Garantia" que acompanhará o equipamento.

Esta garantia é válida para peças e mão de obra durante o período de garantia estipulado para equipamento (s). \*

\***Incluso custos de manutenção**

**G) ASSISTÊNCIA AO PRODUTO:**

Nosso departamento de Serviços conta com engenheiro e técnicos treinados na fábrica, plenamente habilitados a prestar suporte técnico de qualidade aos nossos clientes, dentro de nossa área de atuação. Mantemos também um bem dimensionado estoque de peças originais para reposição em nossas unidades de Campo Grande e Cuiabá, o que nos permite contribuir para uma melhor disponibilidade das máquinas de nossa linha de distribuição.

**H) TREINAMENTO:**

Incluso curso de formação na máquina adquirida para operador designado pela adquirente sem custo adicional.

**I) DADOS DO FABRICANTE:**

Razão Social:

**VOLVO DO BRASIL VEÍCULOS LTDA.**

Fábrica:

Praça Eugene Bradley Clark, 0-1915 – Pederneiras/SP  
Telefone (14) 3252-1622 - Fax (14) 3252-1885  
CNPJ: 43.999.424/0009-71  
INSC: 515.009.244.177

Escritório:

Av. Juscelino K. de Oliveira, 2.600 – Curitiba/PR  
Telefone: (41) 3317-8558 - Fax: (41) 3317-7621  
CNPJ: 43.999.424/0001-14  
INSC: 10.139.992-32

**03.795.465/0002-55**  
TECNOESTE MÁQUINAS E  
EQUIPAMENTOS LTDA  
ALFERNANDO CORREA DA COSTA N 2360  
COXIPÓ - CEP.78070-000  
CUIABÁ - MT



À

**PREFEITURA MUNICIPAL DE CAMPO VERDE**  
 PRAÇA DOS TRES PODERES, 03  
 CAMPO VERDE / MT CEP 78840-000

Atenção: Sr(a) JAIRO FREITAS  
 DIRETOR/DMTU

Prezado Senhor(a),

Vimos apresentar nossa proposta comercial para fornecimento de equipamento(s) de fabricação da CATERPILLAR, conforme descrito a seguir:

**DESCRIÇÃO DE EQUIPAMENTO(S):**

Carregadeira de Rodas 924K, com Motor CAT 7.1 com tecnologia ACERT, com 137 hp de Potência Líquida (SAE J1349); Assento com suspensão Mecânica, limpador de parabrisa com 2 velocidades e função intermitente, Espelhos retrovisores internos; Sistema Hidráulico 2V/1", Faróis halógenos a frente e a ré, proteção anti vandalismo e Contrapeso padrão, Paralamas, Alternador (115A); Sistema elétrico 24V, eixos de transmissão com transmissão permanente, Sistema hidráulico e de direção com sensor de carga, Controle direcional da transmissão através dos joystick dos implementos, Posicionador automático da caçamba e do garfo, Levantamento paralelo com pinos vedados, Freios hidráulicos cobertos e arrefecidos em óleo

A configuração válida para esta proposta é a descrita abaixo:

**Arranjo: 924KCL2 - 09 (Cabine)-**

454-0541 Carregadeira De Rodas 924K	376-0853 Pneu, 17,5/25 Bias L3, GY
366-8166 Pac Regional, ISO, Mão Direita	376-0502 Contrapeso 230KG, STD, 2PC
486-6140 Eixo Dif, Frente Aberta, Tras	370-6579 Suporte Para Placa De Transl
372-1935 Chocote Principal	469-7443 Pacote Para Rodagem
454-0575 Sist. Hid 2 Vav./1 Alev FNR	345-2818 Caçamba-GP, 1,8 CUM, PO
431-2855 Pacote, Padrão	8E-4568 Segmentos De Laminas Apurafusa
454-0600 Partida, Padrão	116-9713 Adaptadores, Apuraf, (08 Peças)
423-7194 Cabine	9W-8142 Dentos, Longos (08 Peças)
423-4665 Radiador STD - Sem E-Coat	0P-9002 Pedido Lane 2
387-3991 Arranjo De Motor - Cabine	520-1719 Product Link, Nenhum
423-7154 Limpador Parabrisa, Dant/Tra	0P-0578 Manual, Portugues
435-1242 Monitor, Na	0P-1938 Remoção Fluido Anticongelante
423-7200 Assento Em Tecido Std	0P-6779 Preparacao Para Embarque
491-2474 Luzes, Aux, Alogenas	
342-0130 Preparação para o Rádio	

**PESO OPERACIONAL APROXIMADO:**

12,868 Kg

**QUANTIDADE:**

1 unidade(s)

**PREÇO UNITÁRIO**

R\$ 345.000,00

Trezentas e Quarenta e Cinco Mil Reais

**PREÇO TOTAL**

R\$ 345.000,00

Trezentas e Quarenta e Cinco Mil Reais

mpa

rua A, S/N, LT 10, QD 01 LOT Pq Nova Esperança

o: Jardim Industrial

78098-270 – Cuiabá/ MT

fone: 65 3665-0272

pampa.net

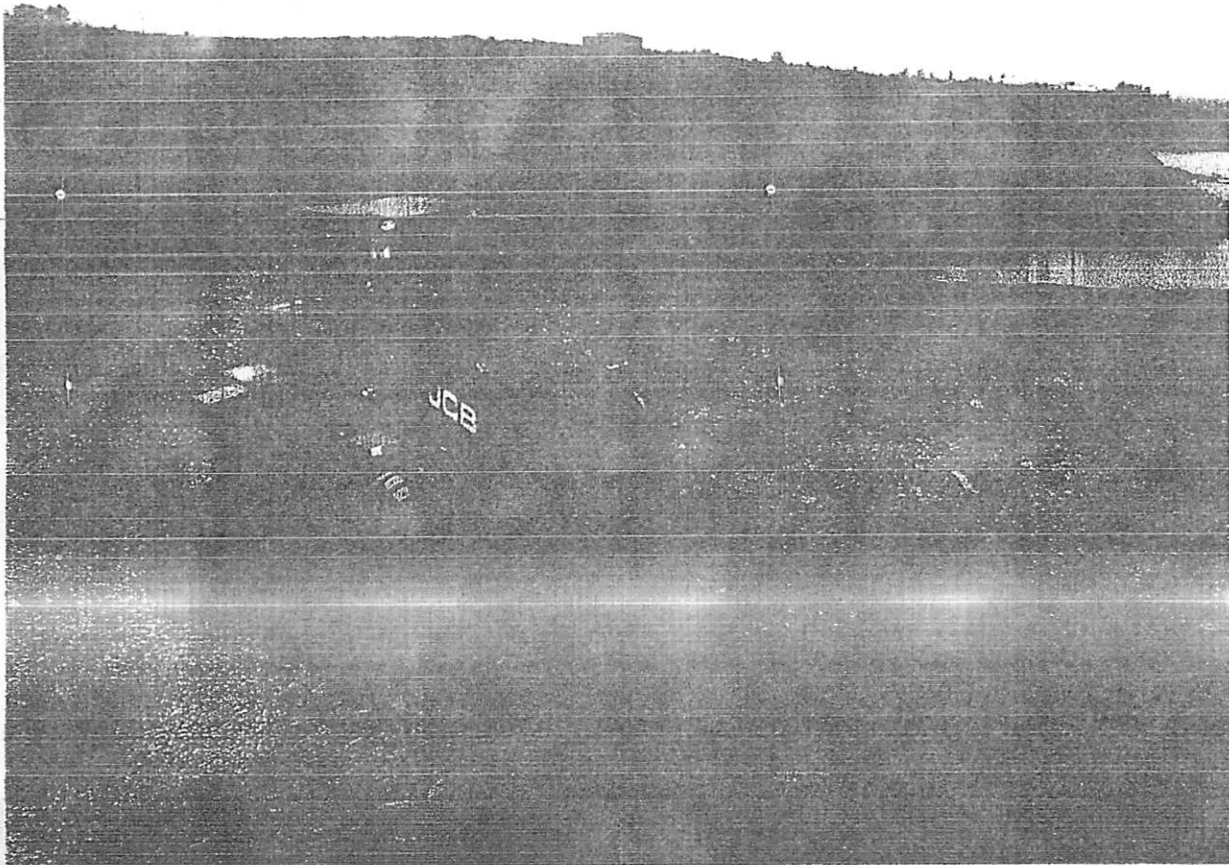

PROPOSTA AQUISICAO DE MAQUINAS JCB ATRAVES DE LICITAÇÃO

REPRESENTANTE COMERCIAL

FRANK WILHAN

TELE.(66) 9 8400-4942

CUIABA ,11 DE SETEMBRO DE 2017 .

**pmpa**

Endereço: Rua A, S/N, LT 10, QD 01 LOT Pq Nova Esperança

Local: Jardim Industrial

Telefone: 78098-270 – Cuiabá/ MT

Telefone: 65 3665-0272

www.pampa.net

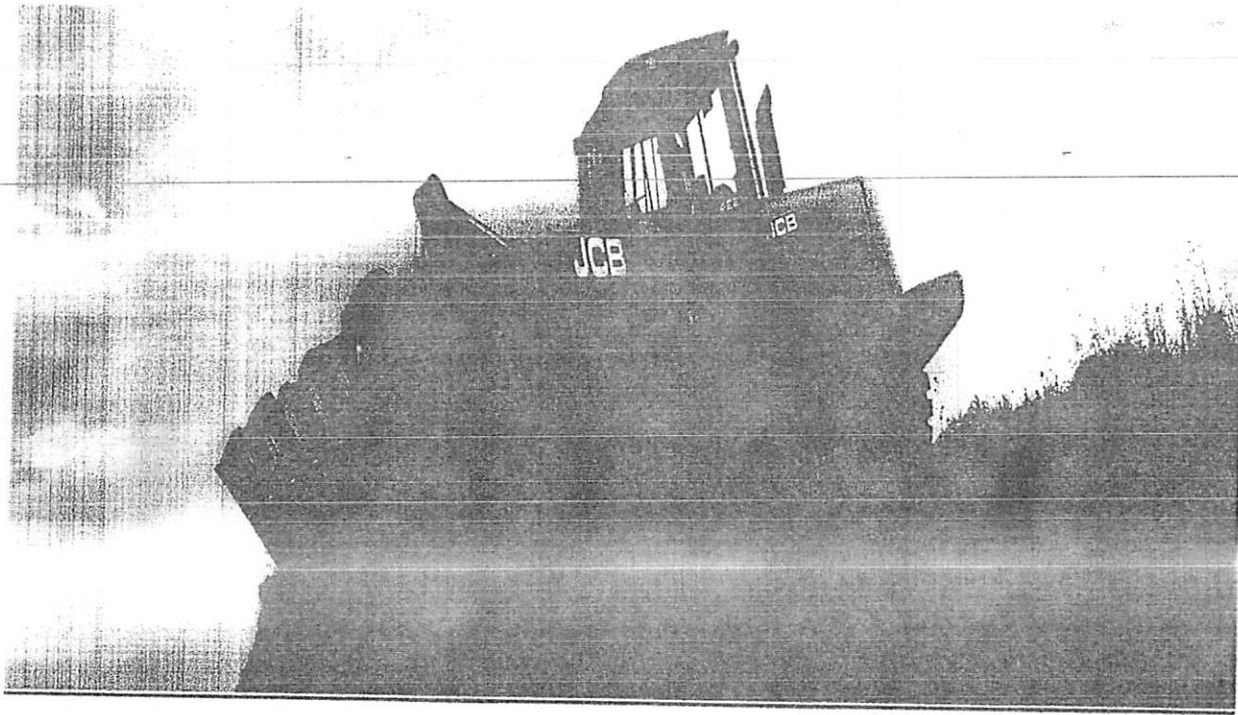

QUANTIDADE	MODELO	VALOR
01	PA CARREGADEIRA JCB 422ZX	R\$ :330.000.00

# PÁ-CARREGADEIRA

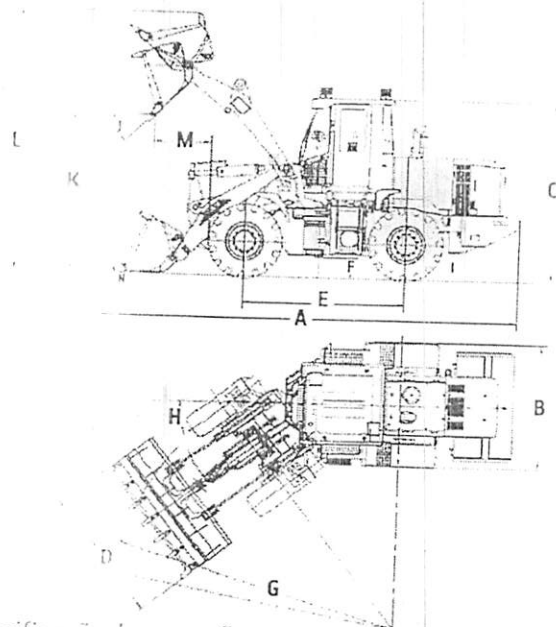

## Dimensões

- A Comprimento total
- B Largura da máquina entre rodas
- C Altura sobre o cabine
- D Largura total da caçamba
- E Distancia entre eixos
- F Vão livre do solo
- G Raio mínimo de giro

## Faixa de trabalho

- H Ângulo de articulação
- I Capacidade de subida em rampa
- J Ângulo máximo de descarga da posição mais alta
- K Altura de despejo
- L Altura total de elevação
- M Alcance de descarga da borda da caçamba
- N Profundidade de escavação

## Especificação de operação

- Carga operacional
- Capacidade da caçamba
- Peso operacional
- Tempo de elevação da caçamba com carga nominal
- Tempo de ciclo total da caçamba
- Força máxima de tração
- Força máxima de desagregação

kg	3.000
m <sup>3</sup>	1,8-2,1
t	10,8
S	5,6
S	9,7
kn	≥90
kn	≥130

## Motor

- Modelo
- Potência do motor/RPM
- Torque máximo/RPM
- Cilindrada

	Cummins 6BT5.9
kW/rpm (hp)	97/2100 (126)
Nm/rpm	527/1400
L	5,9

# ZL30BR

mm	7.250
mm	2.580
mm	3.290
mm	2.580
mm	2.900
mm	370
mm	5.170

°	138
°	28
°	57
mm	2.930
mm	4.87
mm	1.000
mm	55

## Transmissão

Fabricante/Modelo

- Velocidade de avanço/m em 1ª marcha
- Velocidade de avanço/m em 2ª marcha
- Velocidade de avanço/m em 3ª marcha
- Velocidade de avanço/m em 4ª marcha

	Hangzhou Advance / YJ315 X-2
km/h	8
km/h	13
km/h	27
km/h	36

## Capacidades

- Tanque de combustível
- Sistema hidráulico
- Lubrificante motor

L	180
L	170
L	20

## Pressão do sistema

- Pressão da válvula de segurança principal
- Pressão do sistema de direção
- Pressão do sistema de comando

MPa	18,5
MPa	12,5
MPa	2,5

**XCMG AMÉRICA LATINA INDÚSTRIA**  
 Rodovia Fernão Dias - BR 381 - KM 854/855  
 Pouso Alegre - MG - CEP 37550-000 - Brasil  
 Tel.: +55 (35) 2107-0510

**XCMG AMÉRICA LATINA - COMÉRCIO E SERVIÇOS**  
 Av. Ladslau Kardos, 700 - Bairro dos Fontes,  
 Guarulhos - SP - CEP 07250-125 - Brasil  
 Tel.: +55 (11) 2413-0500



## 02 – DESCRIÇÃO DO EQUIPAMENTO.

Parâmetro		Unidade	ZL30BR
Motor	Peso operacional	kg	10800
	Capacidade da caçamba	m <sup>3</sup>	1.8
	Modelo	---	Cummins 6BT5.9
	Potência/rpm	kW/ r/min	94/2100
	Torque máximo/rpm	N.m	527/1400
	Cilindrada	L	5.9
	Carga operacional	t	3
	Altura máxima de despejo	mm	2930
	Alcance de despejo	mm	1000
	Altura de elevação	mm	4570
Desempenho	Força máxima de tração	kN	≥130
	Força máxima de tração	kN	≥100
	Tempo de elevação da caçamba com carga nominal	"	5.6
	Tempo de ciclo total da caçamba	"	9.8
	Capacidade de subida em rampa	°	28
	Ângulo de articulação	°	38
Velocidade de Deslocamento	Raio de giro máximo	mm	5170
	Avanço/ré em 1ª Marcha	Km/h	8
	Avanço/ré em 2ª Marcha	Km/h	13
	Avanço/ré em 3ª Marcha	Km/h	27
	Avanço em 4ª Marcha	Km/h	36
	Vazão máxima da bomba	L/min	300
Sistema Hidráulico	Pressão da válvula de segurança principal	MPa	18.5
	Pressão do sistema de direção	MPa	12.5
	Pressão do sistema de comando	MPa	2.5
Capacidades	Tanque de combustível (diesel)	L	180
	Sistema hidráulico	L	170
	Lubrificante do motor	L	20
Dimensões Totais	A Comprimento	mm	7250
	B Largura	mm	2482
	C Altura (até o topo da cabine)	mm	3290
	D Distância entre os eixos	mm	2900
	E Distância entre as rodas	mm	1850
	F Largura da caçamba	mm	3016
	G Vão mínimo do solo	mm	370
	H Ângulo de saída	°	28

Várzea grande-MT, 12 de Setembro de 2017.  
Proposta Nº211917.

Ao Cliente: PREFEITURA MUNICIPAL DE CAMPO VERDE / MT

Prezado Senhor Fabiano Teruel

Apresentamos proposta comercial do equipamento, Marca XCMG, conforme especificações abaixo:

01 - PROPONENTE - FABRICANTE.

XCMG BRASIL INDÚSTRIA LTDA.  
ROD BR-381, KM854, SN, DISTRITO INDUSTRIAL.  
Fone: 11 2413 0539  
CNPJ: 14.707.364/0001-10.  
I.E.: 0018814650080  
CEP. 37550-000  
POUSO ALEGRE - MG.

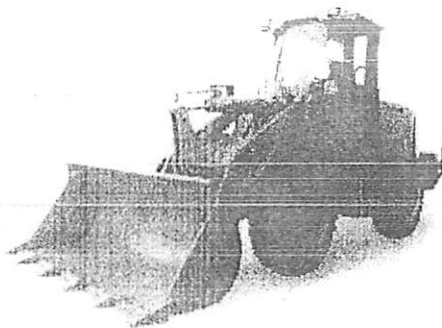

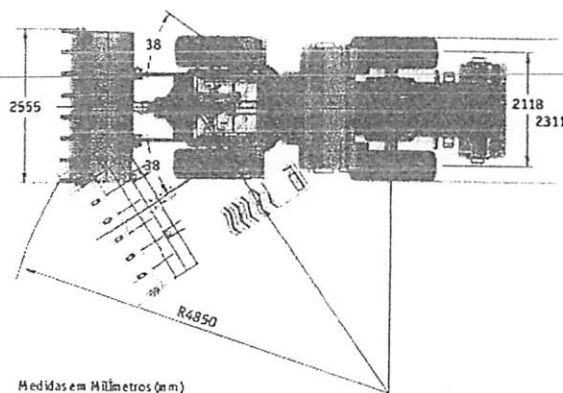
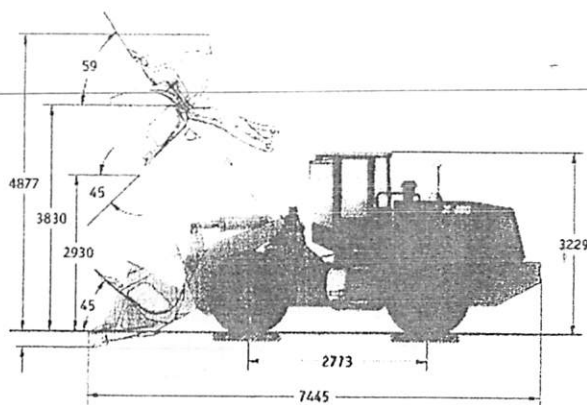

**SISTEMA HIDRÁULICO:** sistema de Joystick pilotado e bomba de engrenagem diminuem o ciclo de trabalho, dando mais conforto e produtividade ao operador.

**03 - ASSISTÊNCIA TÉCNICA**

A COPEMÁQUINAS, revendedor exclusivo dos equipamentos fabricados pela XCMG, para os Estados de Mato grosso, prestará total Assistência Técnica, através de nossos mecânicos treinados na fábrica. Além disso, a COPEMÁQUINAS conta com estoque de peças originais para proporcionar a seus clientes um atendimento de qualidade.

**04 - PREÇO UNITÁRIO**

01-PÁ CARREGADEIRA. (De fabricação nacional).

Marca XCMG Modelo ZL30BR, Nova ano 2016/17 valor Unitário R\$300.000,00 (Trezentos mil reais).

**Faturamento:** direto do importador XCMG BRASIL INDÚSTRIA LTDA.

**Obs.:** O preço ora cotado refere-se a equipamento entregue no pátio da Prefeitura Municipal.



#### **05 - PRAZO DE ENTREGA**

O equipamento ora ofertado será entregue em até 30 dias, após a confirmação do Pedido de V.S.as. junto à fábrica e após a autorização para faturamento .

Ocorrendo atrasos na fabricação e/ou entrega do equipamento ofertado devido à causa de força maior, prevista no Código Civil Brasileiro, não serão aplicáveis multas, penalidades ou outras indenizações.

#### **06 - VALIDADE DA PROPOSTA.**

A presente proposta terá validade de 60 dias.

#### **07 - Códigos.**

**NCM:84295199**

**Finame:3197300.**

**Aguinaldo Alves**  
Diretor comercial  
65.3684.6000 – 65.9968.0435

FL 01

Cuiabá, Mt 16 de Agosto 2017

Prefeitura municipal de Campo Verde  
Praça dos três poderes, nº 3 Campo real II  
Campo Verde, MT

Escavadeira Hidráulica, marca John Deere, modelo 210G LC

Prezado Senhor (a),

Em atenção a sua solicitação e na qualidade de Distribuidor Exclusivo da John Deere Brasil Ltda. para os estados do Mato grosso, Mato grosso do sul, Rondônia e Goiás é com satisfação que apresentamos nossa Proposta Técnica e Comercial para fornecimento de 01 (Hum) Escavadeira Hidráulica, marca John Deere, modelo 210G LC, nas condições a seguir:



Obs. Foto meramente ilustrativa podendo conter equipamentos opcionais.

**DESCRIÇÃO DO EQUIPAMENTO(S):**

Escavadeira Hidráulica de esteira 210G, com Motor diesel John Deere PowerTech 6.8L Tier III, com 159 HP no volante, 06 Cilindros, turbinado com intercooler, camisa úmida, Controles tipo Joystick, Separador de água do combustível, válvula hidráulica auxiliar, sistema de gerenciamento hidráulico, Partida elétrica de 24 volts, 02 baterias de 12V, alternador de 80A, transmissão hidrostática.

**CONFIGURAÇÃO:**

- Cabine tipo ROPS certificada, equipada com ar condicionado.
- Material Rodante Longo com Sapatas de Semi-garras Triplas de 700 mm (24 pol.)  
Recomendado para terrenos com pedras, solos duros e tocos.
- Assento Mecânico Padrão.
- Lança Inteira com Cilindro do Braço e Encanamento.
- Braço de 2,42 m (9'7") com Cilindro e Articulação da Caçamba.
- Sistema Hidráulico Auxiliar Menor.
- Caçamba de Alta Capacidade para Serviços Pesados de 48 pol. (1.219 mm) de 1,36 m<sup>3</sup>.
- Filtro de Combustível, Trabalhos Pesados.

**PESO OPERACIONAL APROXIMADO:** 22.625 kg (50.463 lb.)

**QUANTIDADE:** 01 Unidades ou mais.

**PREÇO UNITÁRIO:** R\$ 480.000,00 (Quatrocentos e oitenta mil reais)

**CODIGO FINAME:** 3168912

**NCM:** 84295219



Campo Grande/MS, 15 de agosto de 2017.

COTAÇÃO: Nº DV.1572/17

À  
Prefeitura Municipal de Campo Verde / MT

A/C: Departamento de Compras

Ref.: PROPOSTA COMERCIAL

Prezado Senhor,

**Tecnoeste Máquinas e Equipamentos Ltda.**, com matriz em Campo Grande / MS, CNPJ 03.795.465/0001-74 e Inscrição Estadual 28.090.717-6 e filial em Cuiabá / MT, na condição de Distribuidor Exclusivo para os Estados de Mato Grosso e Mato Grosso do Sul, dos produtos **VOLVO DO BRASIL VEÍCULOS LTDA.**, empresa do grupo **VOLVO CONSTRUCTION EQUIPMENT GROUP**, tem à satisfação de submeter a apreciação de V.Sas proposta técnico comercial para venda dos equipamentos abaixo descritos.

Colocamo-nos à sua disposição para quaisquer esclarecimentos e para a continuidade de nossas tratativas.

Atenciosamente,

  
**José Augusto Reis de Lacerda**  
P.P. Gestor de Negócios Governamentais  
Tecnoeste Máquinas e Equipamentos Ltda  
67 - 3325 8855  
67 - 8409 4352

**03.795.465/0002-55**  
**TECNOESTE MÁQUINAS E**  
**EQUIPAMENTOS LTDA**  
AV.FERNANDO CORREA DA COSTA N 2360  
COXIPÓ - CEP.78070-000  
CUIABÁ - MT





**QUADRO COMERCIAL CONDIÇÕES GERAIS DE VENDA**

**A) CONDIÇÕES DE PAGAMENTO:**

A vista ou básico para financiamento.

**B) FATURAMENTO:**

O faturamento será processado diretamente ao comprador final, pela concessionária **TECNOESTE MÁQUINAS E EQUIPAMENTOS LTDA**, unidade localizada em Cuiabá / MT, CNPJ 03.795.465/0002-55.

Impostos inclusos no preço de conformidade com legislação em vigor.

**C) PRAZO DE ENTREGA:**

30 dias, salvo venda previa.

**D) FRETE:**

Frete ao destino incluso, sem custo adicional.

**E) VALIDADE DA PROPOSTA:**

Proposta válida por 60 dias.

**F) GARANTIA:**

O equipamento proposto está garantido pelo fabricante entre defeito de fabricação por um ano, sem limite horas, nos termos de "Certificado de Garantia" que acompanhará o equipamento.

Esta garantia é válida para peças e mão de obra durante o período de garantia estipulado para equipamento (s). \*

\*Incluso custos de manutenção

**G) ASSISTÊNCIA AO PRODUTO:**

Nosso departamento de Serviços conta com engenheiro e técnicos treinados na fábrica, plenamente habilitados a prestar suporte técnico de qualidade aos nossos clientes, dentro de nossa área de atuação. Mantemos também um bem dimensionado estoque de peças originais para reposição em nossas unidades de Campo Grande e Cuiabá, o que nos permite contribuir para uma melhor disponibilidade das máquinas de nossa linha de distribuição.

**H) TREINAMENTO:**

Incluso curso de formação na máquina adquirida para operador designado pela adquirente sem custo adicional.

**I) DADOS DO FABRICANTE:**

Razão Social:

**VOLVO DO BRASIL VEÍCULOS LTDA.**

Fábrica:

Praça Eugene Bradley Clark, 0-1915 – Pederneiras/SP  
Telefone (14) 3252-1622 - Fax (14) 3252-1885  
CNPJ: 43.999.424/0009-71  
INSC.: 515.009.244.177

Escritório:

Av. Juscelino K. de Oliveira, 2.600 – Curitiba/PR  
Telefone: (41) 3317-8558 - Fax: (41) 3317-7621  
CNPJ: 43.999.424/0001-14  
INSC: 10.139.992-32

**03.795.465/0002-55****TECNOESTE MÁQUINAS E EQUIPAMENTOS LTDA**

AV. FERNANDO CORREA DA COSTA N 2360  
COXIPÓ - CEP. 78070-000  
CUIABÁ - MT

VARZEA GRANDE, MATO GROSSO, DIA 12 DE SETEMBRO DE 2017.

**PARA: PREFEITURA MUN. DE CAMPO VERDE- MT**

VIEMOS POR DESTE ORÇAR O EQUIPAMENTO ABAIXO DISCRIMINADO:

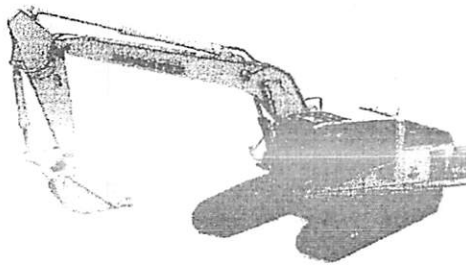

- 01 (UM) UNIDADE
- ESCAVADEIRA HIDRAULICA KOMATSU, MODELO PC200LC-8
- NOVA, FABRICAÇÃO NO BRASIL
- MOTOR DIESEL COM REDUÇÃO DE POLUENTES TIER 3 DE POTÊNCIA 148HP
- PESO BRUTO TOTAL DE 22.300KG.
- ESTEIRAS COM ROLETES 09 ROLETES INFERIORES E SAPATAS DE 800MM.
- CAÇAMBA COM CAPACIDADE DE 1,50m<sup>3</sup>
- VALOR : R\$560.000,00 (QUINHENTOS E SESSENTA MIL REAIS)
- VALIDADE DA COTAÇÃO: 90 DIAS.

*Moacir Fischer Junior*

Alfa Comercio de Equipamentos Ltda

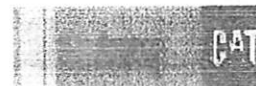

À  
**PREFEITURA MUNICIPAL DE CAMPO VERDE**  
 PRAÇA DOS TRES PODERES, 03  
 CAMPO-VERDE/MT - CEP 78840-000

Atenção: Sr(a) JAIRO FREITAS  
 DIRETOR/DMTU

Prezado Senhor(a),

Vimos apresentar nossa proposta comercial para fornecimento de equipamento(s) de fabricação da CATERPILLAR, conforme descrito a seguir:

#### DESCRIÇÃO DE EQUIPAMENTO(S):

Escavadeira hidráulica Caterpillar modelo 320D2L, fabricação nacional, motor C7.1 que atende os níveis de emissão TIER 3, sistema de injeção mecânica, 146hp de potência líquida, alternador de 115 Amperes, carro inferior longo, radiador com aletas onduladas, separador de água na linha do combustível, interruptor secundário para desligamento do motor, freio automático do giro, alavanca de neutralização de todos os controles e funções hidráulicas

A configuração válida para esta proposta é a descrita abaixo:

#### Arranjo: 320D2L - 10A (Braço 2.9M)-

507-3188 Escavadeira CFG2	467-4497 Product Link, Satellite PL631
466-7689 Escavadeira	240-5071 Tapete
507-3174 Cabine Conforto	456-1154 Pacote Proteção
463-8933 Chassis Padrão	347-6853 Capote-HDV, 1376MM 1.40M3
455-0464 Pós-Purificador De Ar	357-2698 Cortador Lateral Fam. D6
231-1771 Alarme De Deslocamento	217-4893 Ponta de Penetração Longa (5)
354-1009 Placa De Ident Do Ano De Fabricacao	0P-9002 Pedido Lano 2
420-5793 Etiqueta - "MADE IN BRAZIL"	0P-0993 Manual, Português
477-8825 Motor de Deslocamento SAE	0P-1938 Sem Anti-Freeze
416-1790 Motor de Giro com Oleo SAE50	0P-6674 Preparação para embarque
422-8840 Contrapeso	
377-8080 Partida em clima frio	
511-8261 Lanca De Alcance 5.7M HD Pacot	
314-3728 Braço, R2.9M (B1) HD	
194-1011 Sapata de garra tripla 700MM	

**PESO OPERACIONAL APROXIMADO:** 21.690 Kg

<b>QUANTIDADE:</b>	<b>PREÇO UNITÁRIO</b>	
1 unidade(s)	R\$ 520.000,00	Quinhentos e Vinte Mil Reais
	<b>PREÇO TOTAL</b>	
	R\$ 520.000,00	Quinhentos e Vinte Mil Reais

A XCMG América Latina é o maior fábrica da empresa fora da China, com mais de 1 milhão de m<sup>2</sup>.

EDUCARDE



# XE215BR

A nova geração XE215BR caracteriza-se pelo motor Cummins QSB6,7, a mais avançada tecnologia onde se encontra o melhor dos mundos em desempenho e durabilidade. Conta com o novo e inovador sistema de controle de torque, que garante a máxima eficiência e produtividade. É especialmente utilizada para serviços de terraplanagem, construção de estradas, elevação e terraplenagem em ambientes desafiadores.

708866



FINAME

Dimensões

A	Comprimento	mm	9500
B	Comprimento	mm	3100
C	Altura	mm	3000
D	Largura da estrutura superior	mm	2710
E	Comprimento de esteira	mm	4270
F	Largura total do chassis	mm	2390
G	Largura da sapata padrão	mm	700
H	Comprimento da esteira no solo	mm	3462
I	Comprimento dos centros da esteira	mm	2390
J	Distância entre contrapeso e solo	mm	1050
K	Distância do solo	mm	485
L	Raio de rotação da parte traseira	mm	2750
M	Altura da esteira	mm	942

Faixa de trabalho

N	Altura máxima de escavação	mm	9640
O	Altura máxima de despejo	mm	6800
P	Profundidade máxima de escavação	mm	6555
Q	Profundidade máxima de corte	mm	6470
R	Profundidade máxima de escavação vertical	mm	5695
S	Alcance máximo de escavação	mm	9925
T	Raio mínimo de giro	mm	3530

Função principal

Velocidade de deslocamento (alta/baixa)	km/h	5,5/3,5
Capacidade de inclinação	%	70
Velocidade de giro	r/min	12,5
Pressão sobre o solo	kPa	47,3
Força de desagregação da caçamba	kN	138
Força de desagregação do braço	kN	103
Força de tração	kN	184
Comprimento da lança	mm	5680
Comprimento do braço	mm	2900

2 bombas de pistões axiais de deslocamento variável  
 L/min 2x211  
 MPa 31,4/34,3  
 MPa 3,9

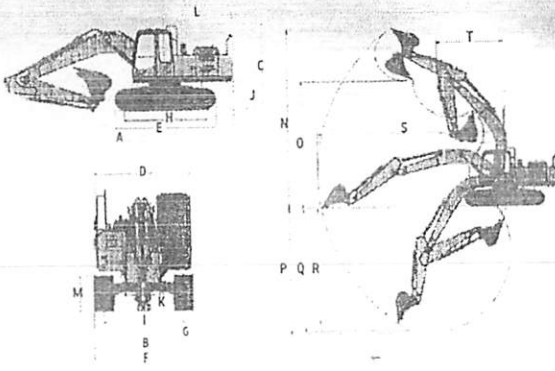

Peso operacional	kg	21800 - 22400
Capacidade da caçamba	m <sup>3</sup>	0,9 - 1,3
<b>Motor</b>		
Modelo		Cummins QS8,7
Potência/rpm	kw/l (min/hp)	116 / 2000(155)
Torque máximo/rpm	N.m	618/1500
<b>Capacidades</b>		
Tanque de combustível	L	380
Tanque hidráulico	L	240
Lubrificante motor	L	25
<b>Sistema hidráulico</b>		
Bombas principais		
Vazão máxima		
Pressão de trabalho		
Pressão da válvula sem piloto		

XCMG AMÉRICA LATINA INDÚSTRIA  
 Rodovia Fernand Dias - BR 381 - KM 85-4/855  
 Pádua Alegre - MG - CEP 37550-000 - Brasil  
 Tel. +55 (35) 2102-0500

XCMG AMÉRICA LATINA - COMÉRCIO E SERVIÇOS  
 Av. Ladislau Kubasch 700 - Bairro das Fontes,  
 Guarulhos - SP - CEP 07250-125 - Brasil  
 Tel. +55 (11) 2413-0500



Várzea grande -MT, 12de Setembro de 2017.  
Proposta Nº 12917.

Ao Cliente: PREFEITURA MUNICIPAL DE CAMPO VERDE / MT.

Prezado Senhor Fabiano Teruel

Apresentamos proposta comercial do equipamento, Marca XCMG, conforme especificações abaixo:

**01 - PROPONENTE – FABRICANTE.**

XCMG BRASIL INDÚSTRIA LTDA  
ROD BR-381, KM854, SR. DISTRITO INDUSTRIAL

Fone: (11) 2413-0539

CNPJ: 14.707.364/0001-10.

I.E.: 0018814650080

CEP. 37550-000

POUSO ALEGRE – MG.

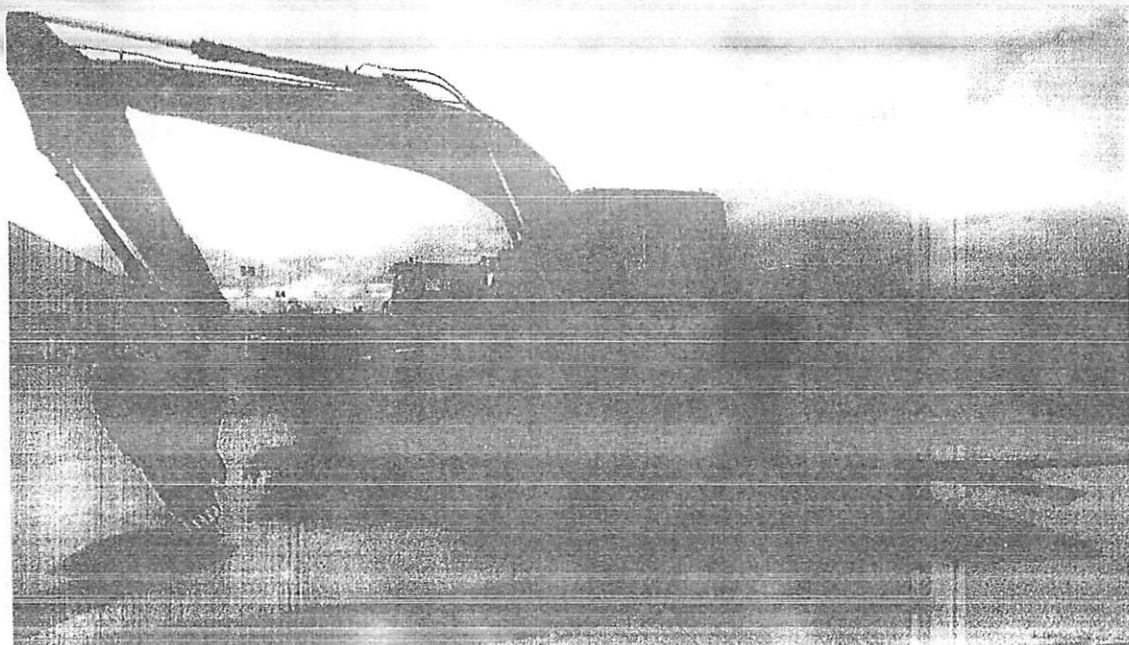

MATRIZ: AVENIDA GOVERNADOR JULIO CAMPOS, 4439, JARDIM GLÓRIA II, VÁRZEA GRANDE – MT, CEP 78.140-785 TEL.: (55) 3684-6000  
FILIAL: RUA COLONIZADOR ENIO PIPINO, Nº 2411, SETOR INDUSTRIAL SUL, SINOP – MT, CEP 78.557-460 TEL.: (66) 3531-4580

**02- DESCRIÇÃO DO EQUIPAMENTO.**  
E opcionais conforme catalogo em anexo.

	Parâmetro	Unidade	XE215BR	
	Peso operacional	kg	21500	
	Capacidade da caçamba	m³	1.2	
	Modelo	---	Cummins QSB6.7	
Motor	Potência/rpm	kW/ r/min	116 /2000	
	Torque máximo/rpm	N.m	618/1500	
	Cilindrada	L	6.7	
	Velocidade de deslocamento (Alta/baixa)	km/h	5.5/3.5	
	Capacidade de inclinação	%	70	
Função Principal	Velocidade de giro	r/min	12.5	
	Pressão sobre o solo	kPa	47.3	
	Força de desagregação da caçamba	kN	138	
	Força de desagregação do braço	kN	111	
	Bombas principais	--	2 de pistão axial	
Sistema Hidráulico	Vazão máxima	L/min	2x211	
	Pressão de trabalho	MPa	31.4/34.3	
	Pressão da válvula do sistema piloto	MPa	3.9	
Capacidades	Tanque de combustível	L	360	
	Sistema hidráulico	L	240	
	Lubrificação do motor	L	25	
Dimensões Totais	A Comprimento	mm	9500	
	B Largura	mm	2990	
	C Altura	mm	3000	
	D Largura da estrutura superior	mm	2710	
	E Comprimento da esteira	mm	4270	
	F Largura total do chassi	mm	2990	
	G Largura da sapata padrão	mm	700	
	H Comprimento da esteira no solo	mm	3462	
	I Comprimento dos centros da esteira	mm	2390	
	J Distância entre contrapeso e solo	mm	1050	
	K Distância do solo	mm	485	
	L Raio de rotação da parte traseira	mm	2750	
	Faixa de trabalho	A Altura máxima de escavação	mm	9640
		B Altura máxima de despejo	mm	6800
C Profundidade máxima de escavação		mm	6655	
D Profundidade máxima de corte		mm	6470	
E Profundidade máxima de escavação vertical		mm	5695	
F Alcance máximo de escavação		mm	9925	
G Alcance máximo de escavação ao nível do solo		mm	9760	
H Raio mínimo de giro		mm	3530	



**Modelo XE215BR nova**

**Valor Unitário R\$510.000,00(Quinhentos e dez mil reais).**

**Obs.:** O preço ora cotado refere-se a equipamento entregue no pátio da Prefeitura Municipal.

#### **05 - PRAZO DE ENTREGA**

O equipamento ora ofertado será entregue em até 30 dias, após a confirmação do Pedido de V.S.as. junto à fábrica e após a autorização para faturamento .

Ocorrendo atrasos na fabricação e/ou entrega do equipamento ofertado devido à causa de força maior, prevista no Código Civil Brasileiro, não serão aplicáveis multas, penalidades ou outras indenizações.

#### **06- VALIDADE DA PROPOSTA.**

MATRIZ: AVENIDA GOVERNADOR JULIO CAMPOS, 4439, JARDIM GLORIA II, VÁRZEA GRANDE – MT, CEP 78.140-785 TEL.: (65) 3684-6000

FILIAL: INHA COLONIZADOR ENIO BIRING, Nº 2411, SETOR INDUSTRIAL SUL, SINOP – MT, CEP 78.557-400 TEL.: (66) 3531-4580



A presente proposta terá validade de 60 dias.

07 – Códigos.

Ncm: 84295219

Finame:3197291

**Aguinaldo Alves**

Diretor comercial

Copemáquinas –

65-3684.6000 -65.99968.0435

MATRIZ: AVENIDA GOVERNADOR JULIO CAMPOS, 4439, JARDIM GLORIA II, VÁRZEA GRANDE – MT, CEP 78.140-785 TEL.: (65) 3684-6000

FILIAL: RUA COLONIZADOR ENIO PIPINO Nº 2411, SETOR INDUSTRIAL SUI, SINOP – MT, CEP 78.557-460 TEL.: (65) 3531-4580

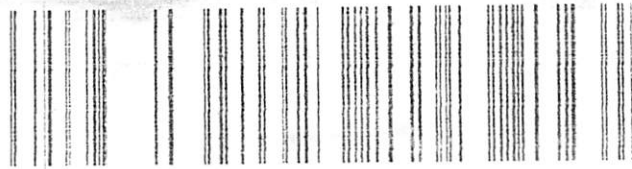

Campo Grande/MS, 12 de setembro de 2017.

COTAÇÃO: Nº DV.1580/17

À  
Prefeitura Municipal de Campo Verde / MT

A/C: Departamento de Compras

Ref.: PROPOSTA COMERCIAL

Prezado Senhor,

**Tecnoeste Máquinas e Equipamentos Ltda.**, com matriz em Campo Grande / MS, CNPJ 03.795.465/0001-74 e Inscrição Estadual 28.090.717-6 e filial em Cuiabá / MT, na condição de Distribuidor Exclusivo para os Estados de Mato Grosso e Mato Grosso do Sul, dos produtos **VOLVO DO BRASIL VEÍCULOS LTDA.**, empresa do grupo **VOLVO CONSTRUCTION EQUIPMENT GROUP**, tem à satisfação de submeter a apreciação de V.Sas proposta técnico comercial para venda dos equipamentos abaixo descritos.

Colocamo-nos à sua disposição para quaisquer esclarecimentos e para a continuidade de nossas tratativas.

Atenciosamente,

**José Augusto Reis de Lacerda**  
P.P. Gestor de Negócios Governamentais  
Tecnoeste Máquinas e Equipamentos Ltda  
67 - 3325 8855  
67 - 8409 4352

03.795.465/0002-55  
TECNOESTE MÁQUINAS E  
EQUIPAMENTOS LTDA  
ALFERNANDO CORREA DA COSTA N 2360  
COXIPÓ - CER.78070-000  
CUIABÁ - MT



### Rolo compactador de solos

#### **VOLVO SD105 - Liso com Kit Patas**

Cabine fechada com ar condicionado  
Motor 4 cilindros 130 hp  
Cilindro padrão - liso  
Kit para cilindro, com patas e raspadores  
**Peso operacional aprox. 11.000 kg**

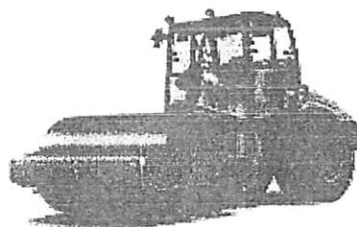

**Valor unitário: R\$ 370.000,00 (Trezentos e Setenta e Cinco Mil Reais)**

#### **QUADRO COMERCIAL CONDIÇÕES GERAIS DE VENDA**

##### **A) CONDIÇÕES DE PAGAMENTO:**

A vista ou básico para financiamento.

##### **B) FATURAMENTO:**

O faturamento será processado diretamente ao comprador final, pela concessionária **TECNOESTE MÁQUINAS E EQUIPAMENTOS LTDA**, unidade localizada em Cuiabá / MT, CNPJ 03.795.465/0002-55.  
Impostos inclusos no preço de conformidade com legislação em vigor.

##### **C) PRAZO DE ENTREGA:**

30 dias, salvo venda previa.

##### **D) FRETE:**

Frete ao destino incluso, sem custo adicional.

##### **E) VALIDADE DA PROPOSTA:**

Proposta válida por 60 dias.

##### **F) GARANTIA:**

O equipamento proposto está garantido pelo fabricante entre defeito de fabricação por um ano, sem limite horas, nos termos de "Certificado de Garantia" que acompanhará o equipamento.

Esta garantia é válida para peças e mão de obra durante o período de garantia estipulado para equipamento (s). \*

\*Incluso custos de manutenção

**G) ASSISTÊNCIA AO PRODUTO:**

Nosso departamento de Serviços conta com engenheiro e técnicos treinados na fábrica, plenamente habilitados a prestar suporte técnico de qualidade aos nossos clientes, dentro de nossa área de atuação. Mantemos também um bem dimensionado estoque de peças originais para reposição em nossas unidades de Campo Grande e Cuiabá, o que nos permite contribuir para uma melhor disponibilidade das máquinas de nossa linha de distribuição.

**H) TREINAMENTO:**

Incluso curso de formação na máquina adquirida para operador designado(s) pela adquirente sem custo adicional.

**I) DADOS DO FABRICANTE:**

Razão Social:

VOLVO DO BRASIL VEÍCULOS LTDA.

Fábrica:

Praça Eugene Bradley Clark, 0-1915 – Pederneiras/SP  
Telefone (14) 3252-1622 - Fax (14) 3252-1885  
CNPJ: 43.999.424/0009-71  
INSC.: 515.009.244.177

Escritório:

Av. Juscelino K. de Oliveira, 2.600 – Curitiba/PR  
Telefone: (41) 3317-8558 - Fax: (41) 3317-7621  
CNPJ: 43.999.424/0001-14  
INSC: 10.139.992-32



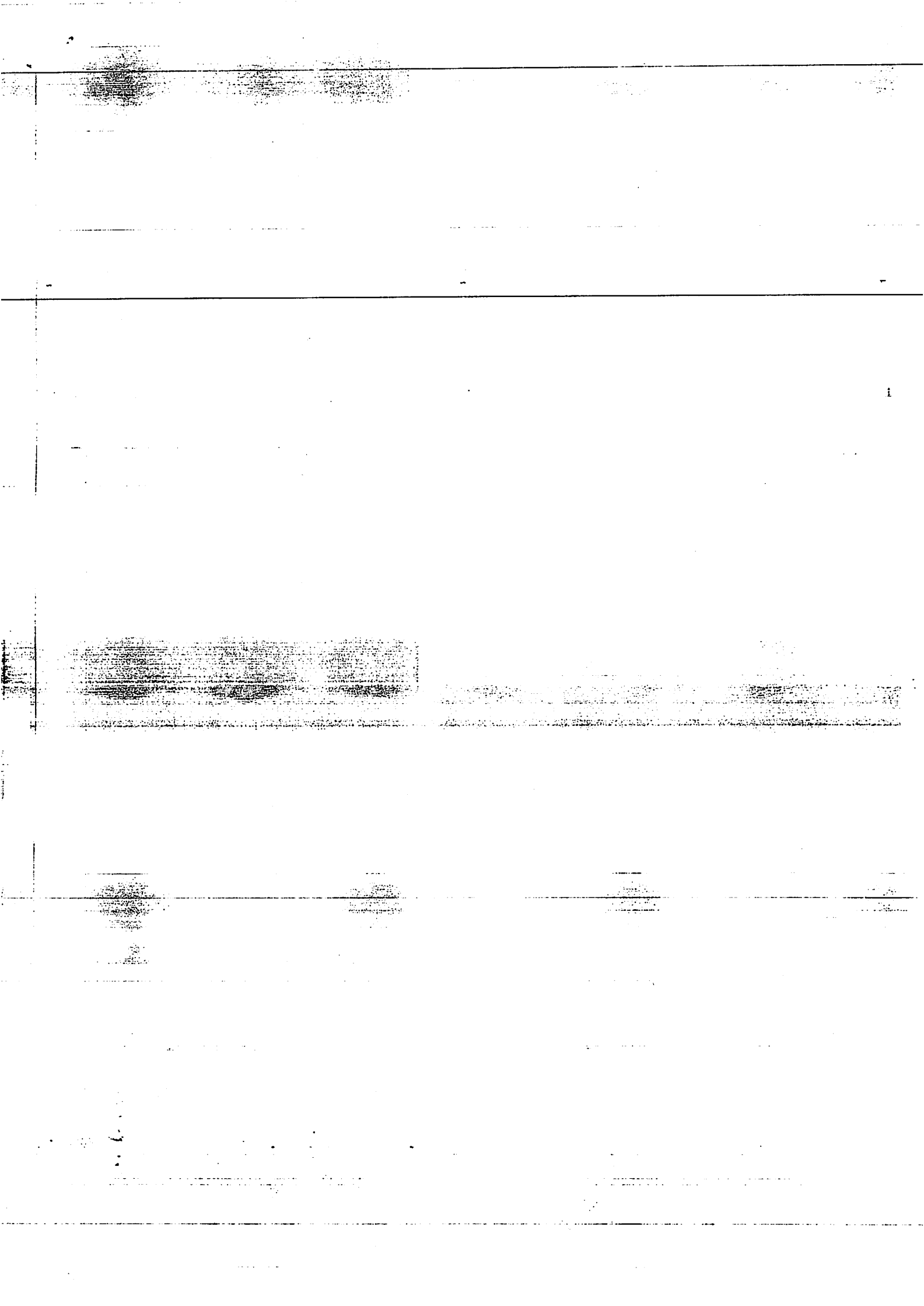



VARZEA GRANDE, MATO GROSSO, DIA 12 DE SETEMBRO DE 2017.

**PARA: PREFEITURA MUN. DE CAMPO VERDE- MT**

VIEMOS POR MEIO DESTA ORÇAR O EQUIPAMENTO ABAIXO DISCRIMINADO DE:

-01 (UM) UNIDADE

-ROLO COMPACTADOR MARCA ATLAS COPCO DYNAPAC, MODELO CA250PD

-NOVO

-FABRICAÇÃO NO BRASIL

-MOTOR DIESEL DE POTÊNCIA 110HP

-PESO BRUTO TOTAL DE 12.000KG

-TAMBOR PÉ DE CARNEIRO

-CABINE ROPS/FOPS FECHADA COM AR CONDICIONADO

-PNEUS 23.1 X 26

-VALOR : R\$370.000,00 (TREZENTOS E SETENTA MIL REAIS)

-ENTREGA EM ATÉ 30 DIAS

-VALIDADE DA COTAÇÃO: 30 DIAS

*Moacir Fischer Junior*

Alfa Comercio de Equipamentos Ltda

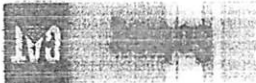

PREFEITURA MUNICIPAL DE CAMPO VERDE

Praça dos Ires Poderes, 03  
Campo Verde / MT - CEP 78840-000

Atangá: Sr(a) Jairo Freitas  
Diretor/DMTU

Prezado Senhor(a),

Vimos apresentar nossa proposta comercial para fornecimento de equipamento(s) de fabricação da CATERPILLAR, conforme descrito a seguir:

DESCRIÇÃO DE EQUIPAMENTO(S):

Compressor vibratório CS54B com motor diesel CAT G4.4 Acert com 129.4 hp (Potência Bruta), Raspador em barra de aço, Duas Amplitude de vibração e Sistema elétrico 24V, Tambor liso - largura de 2134mm (84") e diâmetro de 1534mm (60.4"), Alternador de 75 A, Duas bombas de tração - Ure pra e Tantor e outra para os pneus (Pneu de tração 23" x 26" de 12 lonas). Transmissão hidrostática de 2 velocidades e 2 Preenços contra-ventilismo, Dois sistemas de freios (serviço e estacionamento).

A configuração válida para esta proposta é a descrita abaixo:

Artigo: CS54B - 02 (Shell KII + Cab Air)-

453-1504 CS54B Compressor Ventilador  
0P-0003 Manual, Português

450-1987 Motor - Tier 3 Certificado  
0P-0210 Cambio Doméstico

302-4940 Osc. fixa Adornado Fabrica

455-0006 Cabine Hoop/Tape C/Ar Condi

461-0780 Lmgagem Padão

454-0259 Assento De Vini De Luxo

457-1544 Têx Padão

454-5453 Product Link, Seste P831

454-0249 Instalação, Cabine

463-2041 Sem Sensor De Compressão

229-5403 Pneus Tração - PNEUS 23.1-26R11 TI 12PR

379-6608 Frequencia Fixa

377-2938 Kit de Cinta Para Quadrad

354-8705 Placa de Identificação - Ano

0P-9003 Pedão Lave 3

PESO OPERACIONAL APROXIMADO: 10,485 Kg

QUANTIDADE: 1 unidades(s)

PREÇO UNITÁRIO: R\$ 320.000,00

Trezentos e Vinte Mil Reais

PREÇO TOTAL: R\$ 320.000,00

Trezentos e Vinte Mil Reais



**XCMG**

**XCMG**  
CONSTRUTORA DE MÁQUINAS E EQUIPAMENTOS

# CONHEÇA

## Os rolos compactador vibratório - PATA



XCMG para o seu sucesso

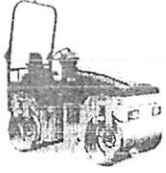

XD81/XD41

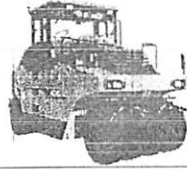

XP163/XP203



XD111/XD121/XD131



XS122/XS122PD

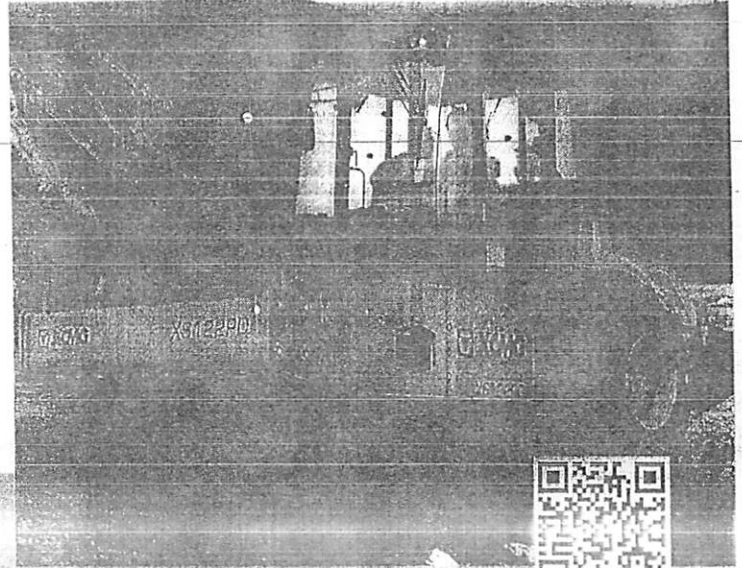

Atendimento e Suporte aos Clientes:

**0800-7708866**

[www.xcmgbrazil.com.br](http://www.xcmgbrazil.com.br) | [contato@xcmgbrazil.com.br](mailto:contato@xcmgbrazil.com.br) | Tel.: 55 11 2413-0500

Endereço: Av. Leônidas, 700 - Distrito das Fontes, Guarulhos-SP, CEP: 07250-720

# XS122 / XS122PD

## Rolo compactador vibratório hidráulico

Dimensão (mm)	A	B	D	H	K	L	S	W
XS122	3010	2300	1820	2000	417	5070	50	2150
XS122PD	3010	2300	1733	2000	417	5070	50	2150

Peso		Unidade	XS122	XS122PD
Peso operacional	Kg		12000	13000
Peso no tambor frontal	Kg		5720	7700
Peso no eixo traseiro	Kg		5370	5300
Carga linear estática	N/cm		300	

Desempenho do trator			
Velocidade	km/h	0-4,4	0-4,4
Velocidade	km/h	0-10,4	0-10,4
Grau de desempenho em rampa	%	45	45
Razo máximo de giro	rpm	5000	5000

Sistema elétrico		Cummins	Cummins
Fabricante do motor		Cummins	Cummins
Modelo		403 V	403 V
Tipo		Estivado a água	Estivado a água
Tipo de cilindro		4	4
Potência nominal	HP	124	124
Velocidade nominal	RPM	2200	2200
Combustível		Óleo Diesel	Óleo Diesel
Voltagem	V	12	12

Sistema de transmissão		XS122	XS122PD
Sistema de transmissão		Hidráulica	Hidráulica
Tipo de transmissão		Hidráulica	Hidráulica

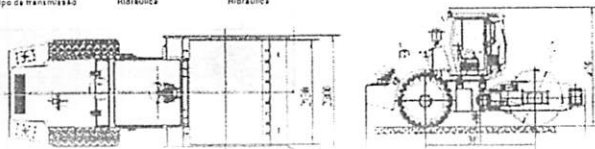

Valores líquidos			
Óleo	L	18	18
Tanque de combustível	L	200	200
Tanque de óleo hidráulico	L	200	200
Refrigeração	L	30	30
Câmara de vibração de tambor frontal	L	45	45
Resistor para tambor dianteiro	L	3	3

Sistema de direção			
Tipo de direção		Articulada	Articulada
Controlo de direção		Hidráulico	Hidráulico

Pneus			
Especificação		23.1-25	23.1-25
Pressão do ar	kPa	150-170	150-170

Sistema de freio		Hidráulico	Hidráulico
Serviço de freio		Hidráulico	Hidráulico
Freio de estacionamento		Mecânico/Hidráulico	Mecânico/Hidráulico
Freio de emergência		Mecânico/Hidráulico	Mecânico/Hidráulico

Sistema de suspensão		Sistema Hidráulico	Sistema Hidráulico
Tipo de vibração		Sistema Hidráulico	Sistema Hidráulico
Frequência de vibração	Hz	30/25	30/25
Amplitude nominal	mm	1,6/1,5	1,7/1,5
Força centrífuga	KN	240/180	250/180

## Introdução

XS122 é um rolo compactador, de médio porte, com tambor vibratório a direção hidráulica, é o modelo mais vendido da categoria na China, com a maior venda no mercado internacional. A máquina foi desenvolvida para oferecer melhor desempenho e mais atratividade, como um dos representantes da linha de rolos compactadores hidráulicos da XCMG, a máquina apresenta alto nível em compactação, direção, operação, confiabilidade e fácil manutenção.

## Características

### Visão máxima

Cabine do operador caracterizada por possuir vidro do chão ao teto, oferecendo ao operado uma ótima visão, tanto frontal quanto traseira.

### Compactação com desempenho excelente

Seleção de frequência e amplitude de vibração dupla, combinadas com carregamento linear elástico e força centrífuga asseguram máxima compactação de matérias.

### Sistema elétrico confiável

Sistema elétrico a prova d'água e poeira, conectores resistentes à vibração para maior segurança. Bateria selada não requer manutenção, possui alta capacidade de partida.

### Proteção e segurança

Serviço de freio: Freio de serviço e freio de emergência favorecem direção segura. Cabine ROPS garante segurança ao operador, degraus revestidos de material antiderrapante ajuda a prevenir a segurança do operador. Sistema de apoio da tampa do motor equipado com dispositivo de segurança que assegura a manutenção de maneira fácil. Luz de alarme giratória e sirene de segurança são itens de série.

### Manutenção excelente

Dispositivo de aviso disponível no painel de instrumentos para alertar o operador quando é necessário fazer revisão na máquina, ajudando a minimizar as falhas do equipamento, evitando problemas e minimizando o tempo de inatividade. Tampa do motor com inclinação frontal, de abertura ampla proporcionando fácil acesso aos pontos de serviço. Sistema hidráulico independente controlado pelo operador abre a tampa de forma segura, a qualquer altura para maior facilidade de manutenção.

### Sistema de direção melhorado

Potência fornecida por arrefecimento por água, motor turbo alimentado CUMMINS original, que possui certificação Euro II. O motor foi desenvolvido para promover segurança, alta reserva de energia, baixo consumo de combustível e reduzir a emissão de gases. Eixo de serviço pesado com diferencial NO-SPIN, conhecido internacionalmente, com pneus de bases largas assegura contato máximo com o solo e eliminando a tração e oferece boa mobilidade em diversos tipos de serviços. Sistema de direção de circuito hidráulico fechado. Motores e bomba de deslocamento variável importado, os quais ajudam a prevenir o deslizamento da roda, assegurando uma ótima tração em subidas.

www.xcmgbrasil.com.br



**M** | COPEMAQUINAS

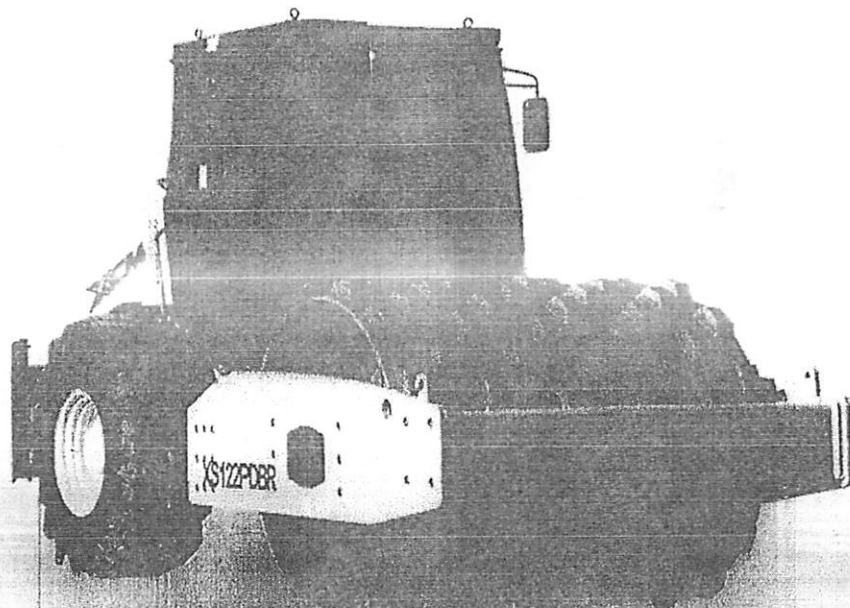

MATRIZ: AVENIDA GOVERNADOR JUIZ CAMPOS, 4439 JARDIM ELIZABETH, VARZEA GRANDE - MT, CEP 78.140-700 TEL.: (66) 3684-6000  
FILIAL: RUA COLONIZADOR ENIO PIPINO, Nº 2411, SETOR INDUSTRIAL SUL, SINOP - MT, CEP 78.557-480 TEL.: (66) 3531-4580

**02- DESCRIÇÃO DO EQUIPAMENTO.**

		Parâmetro		Unidade		
Motor	Modelo	---		483.9		
	Potência Máxima			kW		
	Rotação			r/min		
Parâmetros de desempenho	Frequência de vibração vertical	Alta	Hz		35	
		Baixa	Hz		30	
	Capacidade de	Amplitude	Frequência baixa		mm	
		Potência centrífuga	Frequência baixa		kN	
	Desempenho de deslocamento	Velocidade	Marcha I	km/h		0 ~ 4.8
			Marcha II	km/h		0 ~ 10.4
		Raio mínimo de giro			mm	
			Rampa máxima			%
		Ângulo de direção			°	
		Ângulo de oscilação			°	
Peso	Peso operacional			kg		
	Peso do módulo dianteiro			kg		
	Peso do módulo traseiro			kg		
Dimensões Totais	Comprimento			mm		
	Largura			mm		
	Altura			mm		
	Distância entre eixos			mm		
Faixa de trabalho	Vão livre			mm		
	Diâmetro do cilindro			mm		
	Largura do cilindro			mm		

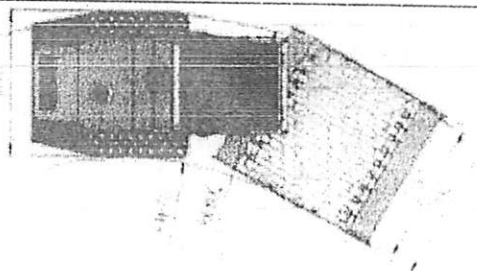
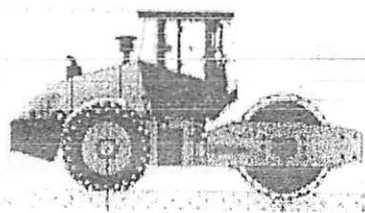

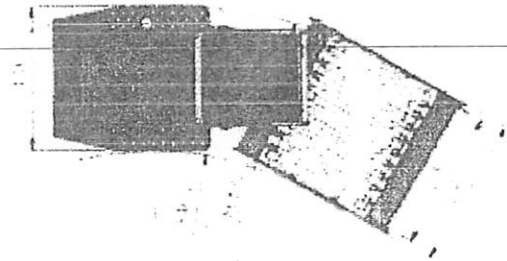
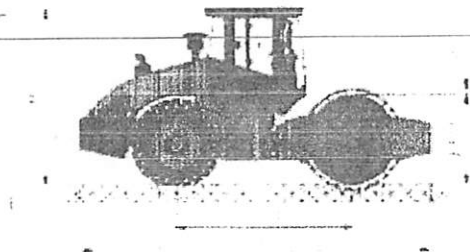

**SISTEMA HIDRÁULICO:** sistema de motor hidráulico engrenagem diminuem o ciclo de trabalho, dando mais conforto e produtividade ao operador.

### 03 - ASSISTÊNCIA TÉCNICA

A COPEMAQUINAS, revendedor exclusivo dos equipamentos linha amarela fabricados pela XCMG, para o Estado de Mato Grosso, prestará total Assistência Técnica, através de nossos mecânicos treinados na fábrica. Além disso, a COPEMAQUINAS conta com estoque de peças originais para proporcionar a seus clientes um a atendimento do mais alto nível.

### 04 - PREÇO UNITÁRIO

**01 - ROLO COMPACTADOR XCMG MODELO XS122PDBR (Fabricação nacional).**

Valor unitário:

**Total do equipamentos R\$320.000,00 (Trezentos e vinte mil reais).**

MATRIZ: AVENIDA GOVERNADOR JULIO CAMPOS, 4439, JARDIM GLORIA II, VÁRZEA GRANDE - MT, CEP 78.140-785 TEL.: (65) 3684-6000

FILIAL: RUA COLONIZADOR ENIO PIPINO, Nº 2411, SETOR INDUSTRIAL SUL SINOP - MT, CEP 78.557-460 TEL.: (66) 3531-4580



Várzea grande/MT, 12 de Setembro de 2017.  
Proposta Nº 412917.

Ao Cliente: PREFEITURA MUNICIPAL DE CAMPO VERDE / MT.

Prezado Senhor Fabiano Teruel

Apresentamos proposta comercial do equipamento, Marca XCMG, conforme especificações abaixo:

**01 - PROPONENTE – FABRICANTE.**

XCMG BRASIL INDÚSTRIA LTDA.  
ROD BR-381, KM854, SN, DISTRITO INDUSTRIAL.  
Fone: (11) 2413-0539  
CNPJ: 14.707.364/0001-10.  
I.E.: 0018814650080  
CEP. 37550-000  
POUSO ALEGRE – MG.



**Faturamento:** Direto do importador **XCMG BRASIL INDÚSTRIA LTD**

**05 - PRAZO DE ENTREGA**

O equipamento ora ofertado será entregue em até 30 dias, após a confirmação do Pedido de V.S.as. junto à fábrica e após a autorização para faturamento .

Ocorrendo atrasos na fabricação e/ou entrega do equipamento ofertado devido à causa de força maior, prevista no Código Civil Brasileiro, não serão aplicáveis multas, penalidades ou outras indenizações.

**06 - GARANTIA.**

01 ano ou 1000 horas trabalhadas.

**07 - VALIDADE DA PROPOSTA**

A presente proposta terá validade de 30 dias.

**08 - Códigos.**

NCM:84292090

FINAME:3197322.

Aguinaldo Alves

Supervisor comercial

Tel: 65.3684.6000 – cel. 65.9968.0435

MATRIZ: AVENIDA GOVERNADOR JULIO CAMPOS, 4439, JARDIM GLORIA II, VÁRZEA GRANDE – MT, CEP 78.140-785 TEL.: (65) 3684-6000

FILIAL: RUA COLONIZADOR ENIO PIPINO, Nº 2411, SETOR INDUSTRIAL SUL, SINOP – MT, CEP 78.557-000 TEL.: (66) 3531-4580